

SILVER CREST®



TOASTER STC 920 C2

(HU)

KENYÉRPÍRÍTÓ

Használati utasítás

(CZ)

TOPINKOVAČ

Návod k obsluze

(DE) (AT) (CH)

TOASTER

Bedienungsanleitung

(SI)

OPEKAČ KRUHA

Navodila za uporabo

(SK)

HRIANKOVAČ

Návod na obsluhu

IAN 339180_1910

(HU) (SI)
(CZ) (SK)



(HU)

Olvasás előtt kattintson az ábrát tartalmazó oldalra és végezetül ismerje meg a készülék mindegyik funkcióját.

(SI)

Pred branjem odprite stran s slikami in se nato seznanite z vsemi funkcijami naprave.

(CZ)

Před čtením si otevřete stranu s obrázky a potom se seznámte se všemi funkcemi přístroje.

(SK)

Pred čítaním si odklopte stranu s obrázkami a potom sa oboznámte so všetkými funkciami prístroja.

(DE) (AT) (CH)

Klappen Sie vor dem Lesen die Seite mit den Abbildungen aus und machen Sie sich anschließend mit allen Funktionen des Gerätes vertraut.

HU	Használati utasítás	Oldal	1
SI	Navodila za uporabo	Stran	15
CZ	Návod k obsluze	Strana	29
SK	Návod na obsluhu	Strana	43
DE/AT/CH	Bedienungsanleitung	Seite	57

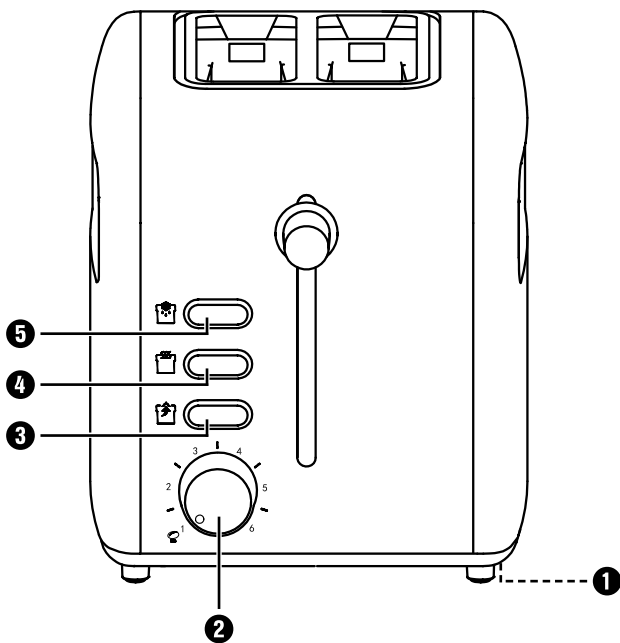
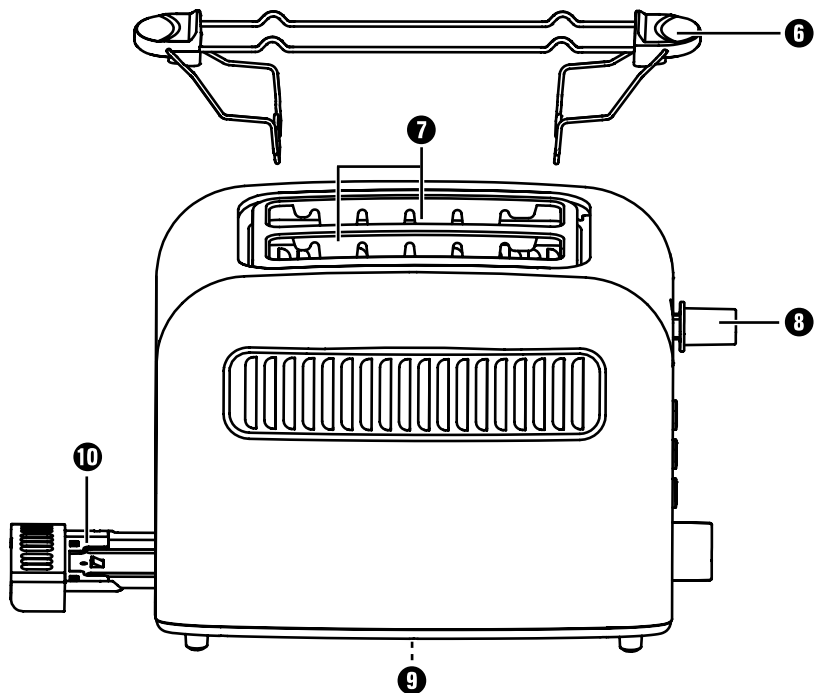
A**B**

Tartalomjegyzék

Bevezetés	2
Szerzői jogvédelem	2
A jótállás korlátozása	2
Rendeltetésszerű használat	2
A csomag tartalma	3
A csomagolás ártalmatlanítása	3
A készülék leírása	4
Műszaki adatok	4
Biztonsági utasítások	5
A használatra vonatkozó tippek	7
A készülék felállítása	8
Első használat előtt	8
Működtetés	8
A pirítási fok beállítása	8
Pirítás	8
A pirítási folyamat megszakítása	9
Felmelegítő funkció	9
Olvasztó funkció	9
Zsemle ropogósra melegítése	10
Morzsatálca	10
Tisztítás	11
Tárolás	11
Hibaelhárítás	12
Ártalmatlanítás	12
A Kompernass Handels GmbH garanciája	13
Szerviz	14
Gyártja	14

Bevezetés

Gratulálunk új készüléke megvásárlásához!

Vásárlásával modern és kiváló minőségű termék mellett döntött. A használati útmutató a termék része. Fontos tudnivalókat tartalmaz a biztonságra, használatra és ártalmatlanításra vonatkozólag. A termék használata előtt ismerkedjen meg a használati és biztonsági utasításokkal. Csak a leírtak szerint és a megadott célokra használja a terméket. A készülék harmadik személynek történő továbbadásakor adja a termékhez valamennyi leírást is.

Szerzői jogvédelem

Ez a dokumentáció szerzői jogvédelem alatt áll.

Bármilyen sokszorosítás, ill. utánnyomás még kivonatos formában is, valamint az ábrák megjelenítése még módosított formában is csak a gyártó írásos engedélyével lehetséges.

A jótállás korlátozása

A jelen használati útmutatóban lévő valamennyi műszaki információ, a beszerelésre, csatlakoztatásra és kezelésre vonatkozó tudnivalók megfelelnek a nyomtatás időpontjában aktuális változatnak, melybe legjobb tudomásunk szerint vontuk be eddigi tapasztalatainkat és felismeréseinket.

A leírás adataiból, ábráiból és leírásaiból semmiféle igényt nem szabad levezetni.

A gyártó nem vállal felelősséget a leírás be nem tartásából, rendeltetésével ellentétes használatból, szakszerűtlen javítási munkából, engedély nélkül elvégzett módosításból vagy a nem engedélyezett pótalkatrészekből eredő károkért.

Rendeltetészerű használat

Ez a készülék kizárólag kenyérszelet, toasztkenyér és zsemle magánháztartásokban történő pirítására szolgál. Nem alkalmas más élelmiszerekkel vagy anyagokkal való használatra.

Ez a készülék kizárólag magánháztartásokban való használatra alkalmas. Ne használja a készüléket kereskedelmi célokra!

A csomag tartalma

A készüléket szabványszerűen az alábbi elemekkel szállítjuk:

- Kenyérpirító
- Zsemletartó
- használati útmutató

- 1) Vegye ki a kartondobozból a készüléket és a használati útmutatót!
- 2) Távolítsa el az összes csomagolóanyagot!

TUDNIVALÓ

- ▶ Ellenőrizze a csomag tartalmát, hogy hiánytalan-e és nincs-e rajta látható sérülés.
- ▶ Ha hiányos a csomag, vagy hiányos csomagolás, ill. szállítás miatt meg van sérülve, forduljon az ügyfélszolgálati forródrótunkhoz (lásd a **Szerviz** részben)

A csomagolás ártalmatlanítása

A csomagolás védi a készüléket a szállítás közben előfordulható károktól. A csomagolóanyagok környezetbarát módon és a hulladéksztékváltás szempontja szerint kerültek kiválasztásra, ezért újrahasznosíthatóak.



Nyersanyagot takarít meg és csökkenti a hulladékmennyiséget, ha a csomagolást visszajuttatjuk az anyagkörülforgásba. A kiselejtezett csomagolóanyagokat a helyi érvényes előírásoknak megfelelően helyezze el a hulladékban.

TUDNIVALÓ

- ▶ Amennyiben lehetséges, őrizze meg az eredeti csomagolást a garancia ideje alatt, hogy garancia esetén rendszeren vissza lehessen csomagolni bele.





Vegye figyelembe a különböző csomagolóanyagokon lévő jelzéseket és adott esetben válassza külön azokat. A csomagolóanyagok rövidítésekkel (a) és számjegyekkel (b) vannak megjelölve, az alábbi jelentéssel:

- 1–7: Műanyag,
- 20–22: Papír és karton,
- 80–98: Kompozit anyagok.

A készülék leírása

„A” ábra:

- 1 kábelcsipesz
- 2 pirításszabályozó
- 3 „stop” gomb 
- 4 „felmelegítő” gomb 
- 5 „kiolvasztó” gomb 

„B” ábra:

- 6 zsemletartó
- 7 pirító nyílások
- 8 kezelőgomb
- 9 kábelcsévlő
- 10 morzsatálca

Műszaki adatok

Feszültség	220 - 240 V ~ (váltóáram), 50 - 60 Hz
Teljesítményfelvétel	740 - 920 W
	A készülék élelmiszerekkel érintkező részei élelmiszer-biztosak.

Biztonsági utasítások

ÁRAMÜTÉS VESZÉLYE

- ▶ A veszélyek elkerülése érdekében a sérült csatlakozóvezeték-eket a gyártónak, a gyártó vevőszolgálatának vagy hasonló szakképzett személynek kell kicserélnie.
- ▶ A készüléket csak száraz helyiségekben használja, a szabadban ne.



- ◉ Soha ne merítse a készüléket vízbe vagy más folyadékba! Egyébként elektromos áramütés miatti életveszély áll fenn.
- ▶ Soha ne dugjon be evőeszközt vagy más fémtárgyat a pirítónyílásba.
- ▶ Győződjön meg arról, hogy a készülék ne kerüljön érintkezésbe vízzel. Ne üzemeltesse a készüléket víz közelében vagy folyadékot tartalmazó edények mellett.
- ▶ Ügyeljen arra, hogy a hálózati kábel ne legyen vizes vagy nedves üzemeltetés közben. Tárolja úgy, hogy ne szorulhasson be és más módon se sérülhessen meg.
- ▶ Használat után mindig húzza ki a csatlakozót az aljzatból a véletlenszerű bekapcsolás elkerülése érdekében.

⚠ FIGYELMEZTETÉS! SÉRÜLÉSVESZÉLY!

- ▶ A készüléket 8 éves kor feletti gyermekek és csökkent fizikai, érzékszervi vagy mentális képességű vagy tapasztalat-
tal illetve tudással nem rendelkező személyek felügyelet
mellett használhatják, vagy ha felvilágosították őket a ké-
szülék biztonságos használatáról és megértették az ebből
eredő veszélyeket.
- ▶ Gyerekeknek nem szabad a készülékkel játszani.
- ▶ A tisztítást és a felhasználói karbantartást nem végezhetik
gyermekek, csak ha elmúltak 8 évesek és felügyelet mellett
vannak. A 8 évesnél fiatalabb gyermekeket tartsuk távol a
készüléktől és a csatlakozó vezetéktől.
- ▶ A készülék részei üzemelés közben felforrósodhatnak. Ezért
csak a kezelőelemeket fogja meg.
- ▶ A készüléket stabil, csúszásmentes és egyenes felületen
üzemeltesse.
- ▶ Ne használjon külső kapcsolóórát vagy külön távműködte-
tő rendszert a készülék üzemeltetésére.
- ▶ Teljesen tekerje le a hálózati kábelt a kábelcsévélőről,
mielőtt használná a készüléket.
- ▶ Égési sérülés veszélye áll fenn, ha nem normál toast kenyé-
ret használ! Kisebb méret vagy forma esetén fennáll a ve-
szély, hogy a megpirított kenyér kivétele közben hozzáér a
készülék forró részeihez.

FIGYELEM! TŰZVESZÉLY!

- ▶ A pirítandó élelmiszer meggyulladhat! Ezért a készüléket nem helyezze gyúlékony tárgyak közelébe vagy alá, különösen ne függönyök vagy faliszekrények alá.
- ▶ A készüléket nem szabad gyúlékony anyagok közelében használni.
- ▶ Működés közben soha ne vegye le a kenyérpíró tetejét.

A használatra vonatkozó tippek

- Ne pirítson túl nagy, vagy túl vastag szelet kenyeret, mert az könnyen beszorulhat. Ha beszorulna egy kenyérszelet, először húzza ki csatlakozót a dugaszoló aljzatból. A beszorult kenyérszeletet tompa fapálcával (pl. ecetszárral) veheti ki. Eközben ne érjen hozzá a fűtőszálhoz.
- Az egyes kenyérszeletek fajtájából, nedvességtartalmából és vastagságából adódó különbségek befolyásolják a kenyér pirulását. Ezért a pirítósnak szánt kenyeret lehetőleg zárt csomagolásban tároljuk. Először mindig a legkisebb fokozatot próbáljuk ki.
- Száraz kenyér pirításához alacsony pirítási fokot válasszunk, mert a száraz kenyér gyorsabban pirul a frissnél.
- Sötét kenyérhez magasabb pirítási fokot válasszunk, mint világos kenyérhez, pl. fehér kenyérhez.
- A pirításszabályzó gombon **2** lévő számok nem a perceket jelzik. Csupán a pirítási fokra vonatkoznak.
- Ha el szeretnénk kerülni, hogy a kenyérpíró túlhevüljön, és egyenletesen szeretnénk megpirítani a kenyeret, a két pirítás között kb. 15 másodpercet várjon.
- A pirításszabályzón **2** lévő legmagasabb fokozatot csak sötét fajtájú nagy szelet kenyérhez használjuk. Világos kenyér ezen a fokozaton megégne és élvezhetetlenné válna. Ezenkívül füst is képződhet. Ebben az esetben azonnal nyomja meg a „Stop” gombot **3** és húzza ki a csatlakozót a dugaszoló aljzatból.

A készülék felállítása

FIGYELEM! TŰZVESZÉLY!

- ▶ Ezért a készüléket nem helyezze gyúlékony tárgyak közelébe vagy alá, különösen ne függönyök vagy faliszekrények alá.
- Tekerje le teljesen a hálózati kábelt a kenyérpíró alján lévő kábelcsévélőről **9** és vezesse át a kábelcsipeszen **1**.
- Állítsa a készüléket sima és hőálló felületre.
- Csatlakoztassa a hálózati csatlakozót egy aljzatba.

TUDNIVALÓ

- ▶ Mindig húzza ki a hálózati csatlakozódugót a csatlakozó aljzatból akkor, ha üzemem kívül szeretné helyezni a kenyérpírót. Csak így áramtalanítható teljesen a készülék.

Első használat előtt

- A kenyérpírót 3 toaszt nélkül kapcsolja be legmagasabb fokozaton „6”.
- A kenyérpírót ezt követően a Tisztítás és ápolás fejezetben leírtak szerint tisztítsa.

TUDNIVALÓ

- ▶ A kezelőgomb **8** csak akkor pattan be a helyére, ha be van dugva a csatlakozó.
- ▶ Az első használatkor enyhe szag képződhet (kis füst is képződhet). Ez normális és rövid idő elteltével eláll. Gondoskodjon megfelelő szellőzéstől. Például nyissa ki az ablakot.

Működtetés

A pirítási fok beállítása

A kívánt pirítási fokot "világostól" (1) "sötétig" (6) a pirítási idő elektronikájának pirításszabályozójával **2** lehet fokozatmentesen beállítani.

Pirítás

FIGYELEM! TŰZVESZÉLY!

- ▶ A kenyérpíró üzemelése közben nem szabad letakarni a pírítónyílásokat **7**. Tűzveszély áll fenn! A készülékben helyrehozhatatlan kár keletkezhet!

TUDNIVALÓ

- ▶ Ha csak egy kenyeret tesz a kenyérpíróba, akkor a pírítás-szabályozót **2** kb. 1 fokozat forgassa vissza egy fokozattal, fokozat pírítás hoz hasonló pírítási eredményt érhet el.
- 1) A kívánt pírítási fok beállítása után helyezzen be egy kenyeret a pírítómélyedésbe **7**.
 - 2) Nyomja le a kezelógombot **8**. Az automatikus kenyércentrírozó középre igazítja a behelyezett kenyeret a pírítómélyedésbe **7**. Pírítás közben a „Stop” gombra  **3** beépített ellenőrzőlámpa világít.
 - 3) Ha elérte a kívánt barnítási fokot, akkor a kenyérpíró automatikusan lekapcsol és kiadja a kenyérszeleteket.

A pírítási folyamat megszakítása

Ha meg akarja szakítani a pírítást, nyomja meg a Stop gombot  **3**. A kenyérpíró magától kikapcsol és a kenyérszeletek feljönnek.

Felmelegítő funkció

A felmelegítő funkció lehetővé teszi a kenyér pírítás nélküli felmelegítését. Például ha a pírított kenyér kihűl. A kenyér ekkor rövid idő alatt újra felmelegedik.

- 1) Állítsa a pírításszabályozót **8** helyzetbe.
- 2) Nyomja meg a „felmelegítő” gombot  **4**. A beépített ellenőrzőlámpa világít.
- 3) Ha a kenyér megint felmelegedett, a készülék magától kikapcsol és a kenyérszelet feljön.

TUDNIVALÓ

- ▶ Nyomja meg még egyszer a „felmelegítő”  gombot **4** a melegítő funkció kikapcsolásához. A beépített ellenőrzőlámpa kialszik, és a melegítő folyamat normális pírítási folyamatként folytatódik.

Olvasztó funkció

A „Kiolvasztó” gomb  **5** megnyomásával fagyasztott toasztkenyeret lehet kiengedni és megpírítani. A kenyérpíró eközben lassan melegíti meg a kenyeret. A kiolvasztás funkció aktiválásával fagyasztott toaszt kenyér pírítása esetén ugyanolyan barnulás érhető el, mint egy friss toaszt kenyér normális pírítása esetén.

- 1) A kívánt pírítási fok beállítása után helyezzen be egy kenyeret a pírítómélyedésbe **7**.
- 2) Nyomja le a kezelógombot **8**.
- 3) Nyomja meg a „Kiolvasztás” gombot  **5**. A beépített ellenőrzőlámpa világít.

- 4) Ha befejeződött a kiolvasztás és pirítás, a kenyérpíró magától kikapcsol, a „Kiolvasztás” gombba  **5** beépített ellenőrzőlámpa kialszik és a kenyérszeletek feljönnek.

TUDNIVALÓ

- Nyomja meg még egyszer a „kiolvasztó”  gombot **5** a kiolvasztás funkció kikapcsolásához. A beépített ellenőrzőlámpa kialszik, és a kiolvasztó folyamat normális pirítási folyamatként folytatódik.

Zsemle ropogósra melegítése

A zsemlét soha ne tegye közvetlenül a kenyérpíróra, hanem használja a zsemlétartót **6**.

- 1) Hajtsa ki a zsemlétartó **6** két támasztólábát.
- 2) Úgy állítsa a zsemlétartót **6** a készülékre, hogy a támasztólábak a pirítónyílásokba **7** nyúljanak és a pirítónyílások **7** közötti összekötő rész a támasztólábak kiemelkedéseibe nyúljon. Így a zsemlétartó **6** stabilan áll a készüléken.
- 3) Helyezze rá a zsemlét és indítsa el a pirítást. Ehhez állítsa a pirításszabályzót **2** maximum a 1-es fokozatra  **555**. A zsemle jellegétől és fajtájától függően különböző lehet a pirulás.

TUDNIVALÓ

- A zsemlék a pirítás után forrók.

- 4) Ha a kenyérpíró kikapcsol, fordítsa meg a zsemlét, hogy a másik oldala is megpiruljon és kapcsolja be ismét a kenyérpírót.
- 5) Ha nincs szüksége a zsemlétartóra **6**, akkor helytakarékosan tárolhatja:
 - Várjon, amíg a zsemlétartó **6** lehűl.
 - Vegye le a zsemlétartót a készülékről.
 - Kissé nyomja össze a zsemlétartó **6** támasztólábait, hogy azok behajtodjanak és laposan felfeküdjenek.

Morzsatálca

Pirítás közben a morzsa a morzsatálcában **10** gyűlik össze.

- 1) A morzsa eltávolításához húzza ki a morzsatálcát **10**.
- 2) Vegye ki a morzsat.
- 3) Tolja vissza a morzsatartót a morzsatálcába **10**, hogy érezhetően bepattanjon a helyére.

Tisztítás

⚠ ÁRAMÜTÉS VESZÉLYE

- ▶ Húzza ki először a csatlakozó dugót a konnektorból, mielőtt a készüléket tisztítaná.



Soha ne merítse a készüléket vízbe vagy más folyadékba!
Egyébként elektromos áramütés miatti életveszély áll fenn.

⚠ FIGYELMEZTETÉS! SÉRÜLÉSVESZÉLY!

- ▶ Tisztítás előtt hagyja kihűlni a kenyérpírtót. Megégetheti magát!

FIGYELEM! ANYAGI KÁR VESZÉLYE!

- ▶ Ne használjon erős vagy súroló hatású szert, mert az kárt tehet a készülék felületében.
- A készülék házát száraz, vagy enyhén benedvesített törlőkendővel tisztítsa.
- Törölje le nedves törlőkendővel a zsemletartót **6**.
- Rendszeres időközönként ürítse ki a morzsatálcat **10**, hogy elkerülje az égésveszélyt.

Tárolás

- A kenyérpírtót a „Tisztítás” fejezetben leírtak szerint tisztítsa meg.
- Tekerje a hálózati kábelt a kenyérpírtó alján lévő kábelcsévélőre **9**:

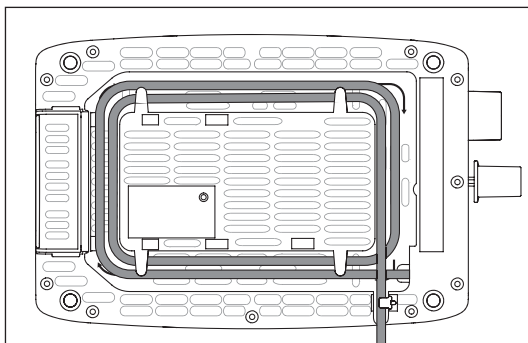

- A kenyérpírtót mindig száraz helyen tárolja.

Hibaelhárítás

Zavar	Ok	A probléma orvoslása
A készülék nem működik.	A hálózati csatlakozó nincs benne a dugaljban.	Kapcsolja a csatlakozót a hálózatra.
	A készülék meghibásodott.	Forduljon ügyfélszolgálatunkhoz.
A pirított kenyér től sötét lesz.	Túl magas pirításfok van beállítva.	Vegyen vissza a pirításszabályzón 2 .
A kenyér nem pirul meg.	Túl alacsony pirításfok van beállítva.	Állítsa magasabbra a pirításszabályzót 2 .
A kezelőgomb 8 nem pattan be a helyére, ha lenyomom.	A hálózati csatlakozó nincs benne a dugaljban.	Dugja a hálózati dugaszt egy konnektorba.
	A készülék meghibásodott.	Forduljon ügyfélszolgálatunkhoz!

Ártalmatlanítás



Semmi esetre se dobja a készüléket a háztartási hulladékba. A termék az európai 2012/19/EU-WEEE (Waste Electrical and Electronic Equipment) irányelv alá tartozik.

A készüléket engedélyezett hulladékgyűjtő helyen vagy a helyi hulladékeltávolító üzemnél tudja kidobni. Vegye figyelembe az érvényben lévő idevonatkozó előírásokat. Kétség esetén vegye fel a kapcsolatot a hulladékfeldolgozó vállalattal.



Az elhasználtott készülék ártalmatlanítási lehetőségeiről tájékozódjon települése vagy városa önkormányzatánál.

A Kompernass Handels GmbH garanciája

Tisztelt Vásárlónk!

A készülékre a vásárlás napjától számított 3 év garanciát vállalunk. A termék meghibásodása esetén. Önt jogszabályban foglalt jogok illetik meg az eladóval szemben. Az alábbi garanciánk nem korlátozza vagy szünteti meg a jogszabályban biztosított jogokat.

Garanciális feltételek

A garanciális időszak a vásárlás napján kezdődik. Gondosan őrizze meg a nyugtát. Ez a vásárlás igazolásához szükséges.

Ha a termékvásárlás napjától számított három éven belül anyag- vagy gyártási hibát észlel, akkor a terméket saját belátásunk szerint ingyen megjavítjuk, kicseréljük vagy visszafizetjük az árát. A garancia feltétele a hibás készülék és a vásárlást igazoló bizonylat (pénztári blokk) három éves garanciaidőn belüli bemutatása, valamint a hiba lényegének és megjelenése idejének rövidleírása.

Ha garanciánk fedezetet nyújt a hibára, akkor javított vagy egy új terméket kap vissza. A termék javítása vagy cseréje esetén a garancia nem kezdődik előlről.

Garanciális idő és a jogszabályban foglalt szavatossági igények

A garancia ideje nem hosszabbodik meg a jótállással. Ez a cserélt és javított alkatrészekre is vonatkozik. Az esetlegesen már a vásárláskor is fennálló sérüléseket és hiányosságokat a kicsomagolás után azonnal jelezni kell. A garanciái lejártá után esedékes javítások díjkötelesek.

A garancia köre

A készüléket szigorú minőségi előírások szerint gyártottuk és kiszállítás előtt lelkiismeretesen ellenőriztük.

A garancia anyag- vagy gyártási hibákra vonatkozik. A garancia nem terjed ki a termék normális elhasználódásnak kitett és ezért kopó alkatrészeknek tekinthető alkatrészeire vagy a törékeny alkatrészek – mint például kapcsolók, akkumulátorok vagy üvegből készült alkatrészek – sérüléseire.

A garancia megszűnik akkor, ha a termék megsérül, nem megfelelően használják vagy nem tartják karban. A termék megfelelő használata érdekében a használati útmutatóban foglalt összes utasítást pontosan be kell tartani. Feltétlenül kerülni kell minden olyan felhasználási és kezelési módot, amit a használati útmutató nem javasol, vagy amelynek elkerülésére kifejezetten figyelmeztet.

A termék csak magánhasználatra és nem ipari használatra készült. A garancia érvényét veszti visszaélészerű vagy szakszerűtlen kezelés, erőszak alkalmazása vagy olyan beavatkozások esetén, amelyeket általunk nem engedélyezett szervizben végeztek el.

A garancia érvényesítése

Ügyének gyors feldolgozása érdekében kövesse a következő utasításokat:

- Kérjük, hogy minden kapcsolatfelvételnél tartsa készenlétben a vásárlást igazoló pénztári blokkot és a cikkszámot (pl. IAN 12345).
- A cikkszám a termék adattábláján, a termékre gravírozva, a használati útmutató címlapján (balra lent) vagy a termék hátoldalán vagy alján lévő címkén található.
- Működési hiba vagy más hiba észlelése esetén vegye fel a kapcsolatot az alábbi szervizrészleggel **telefonon** vagy **e-mailben**.
- Küldje el díjmentesen a megadott szerviz címére a hibásnak talált terméket és a vásárlást igazoló bizonylatot (pénztári blokk), illetve röviden írja le azt is, hogy hol és mikor jelentkezett a hiba.



Más használati útmutatókhoz, termékbemutató videókhoz és a telepítési szoftverekhez hasonlóan ezt is letöltheti a www.lidl-service.com oldalról.

Ezzel a QR-kóddal közvetlenül a Lidl ügyfélszolgálati oldalra kerülnek (www.lidl-service.com) és a cikkszám megadásával (IAN) 123456 megnyithatja a használati útmutatót.

Szerviz

HU Szerviz Magyarország

Tel.: 06800 21225

E-Mail: kompernass@lidl.hu

IAN 339180_1910

Gyártja

Ügyeljen arra, hogy az alábbi cím nem a szerviz címe. Először forduljon a megjelölt szervizhez.

KOMPERNASS HANDELS GMBH

BURGSTRASSE 21

44867 BOCHUM

NÉMETORSZÁG

www.kompernass.com

Kazalo

Uvod	16
Avtorske pravice	16
Omejitev odgovornosti	16
Predvidena uporaba	16
Vsebina kompleta	17
Odlaganje embalaže med odpadke	17
Opis naprave	18
Tehnični podatki	18
Varnostna navodila	19
Nasveti za uporabo	21
Namestitvev	22
Pred prvo uporabo	22
Uporaba	22
Nastavitev zapečenosti	22
Opekanje	22
Prekinitvev opekanja	23
Funkcija segrevanja	23
Funkcija odtajanja	23
Hrustljivo segrevanje žemelj	24
Predal za drobtine	24
Čiščenje	25
Shranjevanje	25
Odprava napak	26
Odstranjevanje med odpadke	26
Proizvajalec	27
Pooblaščeniseriser	27
Garancijski list	28

Uvod

Iskrene čestitke ob nakupu vaše nove naprave!

Odločili ste se za sodoben in kakovosten izdelek. Navodila za uporabo so sestavni del izdelka. Vsebujejo pomembna navodila za varnost, uporabo in odstranitev naprave med odpadke. Preden začnete izdelek uporabljati, se seznanite z vsemi navodili za uporabo in varnost. Izdelek uporabljajte samo na opisani način in le za navedena področja uporabe. Ob predaji izdelka tretji osebi zraven priložite vso dokumentacijo.

Avtorske pravice

Ta dokumentacija je zaščiten z avtorskimi pravicami.

Vsakršno razmnoževanje oz. ponatis, tudi deloma, ter predvajanje slik, tudi v spremenjenem stanju, so dovoljeni le s pisnim dovoljenjem proizvajalca.

Omejitev odgovornosti

Vse tehnične informacije, podatki in navodila za priključitev ter uporabo naprave, ki so navedeni v teh navodilih, ustrezajo zadnjemu stanju informacij neposredno pred tiskanjem in so rezultat naših dosedanjih izkušenj ter ugotovitev in v skladu z našim najboljšim znanjem.

Iz podatkov, slik in opisov v teh navodilih ni mogoče izpeljevati nikakršnih zahtevkov.

Proizvajalec ne prevzame nikakršne odgovornosti za škodo, nastalo zaradi neupoštevanja teh navodil, nepredvidene uporabe, nestrokovnih popravil, nedovoljenih sprememb ali uporabe nedovoljenih nadomestnih delov.

Predvidena uporaba

Ta naprava je namenjena izključno za opekanje rezin kruha, opečenca in žemelj za zasebno uporabo. Naprava ni predvidena za uporabo z drugimi živili ali drugimi materiali.

Naprava je namenjena izključno za uporabo v zasebnih gospodinjstvih. Naprave ne uporabljajte v poslovne namene!

Vsebina kompleta

Naprava ob nakupu standardno vsebuje naslednje sestavne dele:

- opekač kruha
- nastavek za žemlje
- navodila za uporabo

- 1) Napravo in navodila za uporabo vzemite iz škatle.
- 2) Odstranite ves embalažni material.

OPOMBA

- ▶ Preverite, ali komplet vsebuje vse sestavne dele in ali ti nimajo vidnih poškodb.
- ▶ V primeru nepopolne dobave ali poškodb zaradi pomanjkljive embalaže ali prevoza se obrnite na telefonsko servisno službo (glejte poglavje **Poblaščeni serviser**).

Odlaganje embalaže med odpadke

Embalaža napravo varuje pred poškodbami med prevozom. Embalažni materiali so izbrani v skladu s svojo ekološko primernostjo in tehničnimi vidiki odstranjevanja, zato jih je mogoče reciklirati.



Vrnitev embalaže za obdelavo materialov prihrani surovine in zmanjša količino odpadkov. Nepotrebne embalažne materiale odstranite med odpadke v skladu z veljavnimi lokalnimi predpisi.

OPOMBA

- ▶ Po možnosti originalno embalažo v času garancijske dobe naprave shranite, da lahko napravo v primeru uveljavljanja garancije pravilno zapakirate.

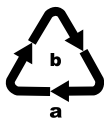



Upoštevajte oznake na različnih embalažnih materialih in jih po potrebi ločite. Embalažni materiali so označeni s kraticami (a) in številkami (b) z naslednjim pomenom:

- 1–7: umetne snovi,
- 20–22: papir in karton,
- 80–98: sestavljeni materiali.

Opis naprave

Slika A:

- ❶ Sponka za kabel
- ❷ Regulator zapečenosti
- ❸ Tipka »Stop« 
- ❹ Tipka »Segrevanje« 
- ❺ Tipka »Odtajanje« 

Slika B:

- ❻ Nastavek za žemlje
- ❼ Odprtine za peko
- ❽ Upravljalna tipka
- ❾ Navitje kabla
- ❿ Predal za drobtine

Tehnični podatki

Napetost	220 - 240 V ~ (izmenični tok), 50 - 60 Hz
Poraba moči	740 - 920 W
	Vsi deli te naprave, ki pridejo v stik z živili, so primerni za živila.

Varnostna navodila

NEVARNOST ELEKTRIČNEGA UDARA

- ▶ Če je električni priključni kabel pri tej napravi poškodovan, ga mora zamenjati proizvajalec, njegova servisna služba ali podobno usposobljena oseba, da ne pride do nevarnosti.
- ▶ Napravo uporabljajte samo v suhih prostorih in ne na prostem.
-  Naprave nikoli ne potopite v vodo ali druge tekočine! Sicer obstaja smrtna nevarnost zaradi električnega udara.
- ▶ V odprtine za peko nikoli ne vtikajte kosov pribora ali drugih kovinskih predmetov.
- ▶ Zagotovite, da naprava nikakor ne more priti v stik z vodo. Naprave nikoli ne uporabljajte v bližini vode ali poleg posode, ki vsebuje tekočino.
- ▶ Pazite, da se električni kabel med delovanjem nikoli ne navlaži ali omoči. Kabel speljite tako, da se nikjer ne zatika in da se ga ne da poškodovati na kak drugačen način.
- ▶ Po uporabi omrežni vtič zmeraj potegnite iz vtičnice, da preprečite nehoteni vklop.

⚠ OPOZORILO! NEVARNOST TELESNIH POŠKODB!

- ▶ Otroci od 8. leta starosti naprej in osebe z zmanjšanimi fizičnimi, zaznavnimi ali duševnimi sposobnostmi ali s pomanjkljivimi izkušnjami in znanjem to napravo lahko uporabljajo le, če jih pri tem nekdo nadzoruje ali jih je poučil o varni uporabi naprave in so razumeli nevarnosti, ki izhajajo iz uporabe naprave.
- ▶ Otroci se z napravo ne smejo igrati.
- ▶ Otroci ne smejo naprave čistiti ali je vzdrževati kot uporabniki, razen če so starejši od 8 let in dela izvajajo pod nadzorom.
Otrokom, ki so mlajši od 8 let, približevanje napravi in priključni napeljavi ni dovoljeno.
- ▶ Deli naprave se med obratovanjem lahko segrejejo. Zaradi tega prijemajte samo za ročaje.
- ▶ Napravo uporabljajte samo na stabilni, nedrseči in ravni površini.
- ▶ Naprave ne uporabljajte z zunanjo stikalno uro ali ločenim daljinskim sistemom.
- ▶ Omrežni kabel v celoti odvijte z navitja kabla, preden napravo začnete uporabljati.
- ▶ Obstaja nevarnost opeklin, če ne uporabljate standardnega opekača. Zaradi manjše velikosti ali oblike obstaja nevarnost, da se pri jemanju opečenega kruha iz naprave dotaknete njenih vročih delov.

POZOR! NEVARNOST POŽARA!

- ▶ Živilo se lahko med peko vname! Naprave zato nikoli ne postavljajte v bližino ali pod gorljive predmete, še posebej ne pod zavese ali obešene omare.
- ▶ Naprave ne smete uporabljati v bližini gorečih predmetov.
- ▶ Opekača med uporabo nikoli ne pokrivajte.

Nasveti za uporabo

- Ne uporabljajte prevelikih ali predebelih rezin kruha, saj se lahko hitro zataknejo. Če se rezine kruha zataknejo, najprej omrežni vtič povlecite iz omrežne vtičnice. Zataknjene rezine kruha odstranite s pomočjo tope lesene palice (npr. z ročajem čopiča). Pri tem se ne dotikajte grelnih elementov.
- Različne vrste kruha in razlika v vlažnosti ter debelini posameznih rezin vplivajo na zapečenost kruha za opekanje. Kruh po možnosti vedno hranite v zaprti embalaži. Vedno najprej poskusite peči na nižji nastavitvi zapečenosti.
- Nižjo nastavev zapečenosti uporabljajte, kadar opekate suh kruh, saj se tak zapeče hitreje kot svež kruh.
- Za temnejši kruh izberite višjo stopnjo zapečenosti kot za bolj svetel kruh, na primer beli kruh.
- Številke pri regulatorju zapečenosti ② niso podatki o času. Namenjene so izključno kot orientacija v zvezi s stopnjo zapečenosti.
- Da preprečite pregrevanje opekača in dosežete enakomerno zapečenost kruha, med dvema postopkoma opekanja počakajte približno 15 sekund.
- Najvišjo stopnjo na regulatorju zapečenosti ② uporabljajte le za velike rezine temnega kruha. Svetel kruh se na tej nastavitvi zapečenosti zažge in postane neužit. Razen tega lahko pride do nastanka dima. V tem primeru takoj pritisnite tipko »StoP«  ③ in potegnite omrežni vtič iz omrežne vtičnice.

Namestitev

POZOR! NEVARNOST POŽARA!

- ▶ Naprave nikoli ne postavljajte v bližino ali pod gorljive predmete, še posebej ne pod zavese ali obešene omare. Obstaja nevarnost požara!
- Kabel v celoti odvijte z navitja kabla ❶ in ga speljite skozi sponko za kabel ❶.
- Napravo postavite na ravno in toplotno odporno podlago.
- Vtaknite električni vtič v električno vtičnico.

OPOMBA

- ▶ Ko opekača ne uporabljate več, električni vtič zmeraj potegnite iz električne vtičnice. Samo tako naprava ne bo pod tokom.

Pred prvo uporabo

- Opekač trikrat uporabite brez kruha pri največji možni nastavitvi zapečenosti »6«.
- Opekač potem očistite, kot je opisano v poglavju »Čiščenje«.

OPOMBA

- ▶ Upravljalna tipka ❸ se zaskoči samo pri priključenem električnem kablu.
- ▶ Pri prvi uporabi lahko nastane rahel smrad (mogoč je tudi rahel nastanek dima). Ta je normalen in se čez nekaj časa porazgubi. Prosimo, poskrbite za zadostno prezračenje. Na primer tako, da odprete okno.

Uporaba

Nastavitev zapečenosti

Želena zapečenost od »svetlo« (1) do »temno« (6) lahko brezstopenjsko nastavite z regulatorjem zapečenosti ❷.

Opekanje

POZOR! NEVARNOST POŽARA!

- ▶ Med delovanjem opekača ne prekrijte odprtini za peko ❷. Obstaja nevarnost požara! Naprava se lahko nepopravljivo poškoduje!

OPOMBA

- ▶ Če vstavite v opekač samo eno rezino kruha, obrnite regulator zapečenosti ❷ za približno pribl. 1 stopnja nazaj, da dosežete enako zapečenost, kot če bi vstavili 2 kruha za opekanje.

- 1) Po nastavitvi zelene zapečenosti vstavite kruh v odprtino za peko **7**.
- 2) Upravljalno tipko **8** pritisnite navzdol. Samodejno centriranje kruha vstavlja rezino kruha v reži za peko **7** pomakne na sredino. Med postopkom opekanja sveti kontrolna lučka, vgrajena v tipki »Stop«  **3**.
- 3) Ko je zelena stopnja zapečenosti dosežena, se opekač samodejno izklopi in rezine kruha se pomaknejo iz opekača, kontrolna lučka pa ugasne.

Prekinitev opekanja

Če želite postopek opekanja prekiniti, pritisnite tipko »Stop«  **3**. Opekač se izklopi in rezine kruha se pomaknejo ven.

Funkcija segrevanja

Funkcija segrevanja omogoča, da kruh segrejete, ne da bi ga zapekli. Na primer, če se je opečen kruh ohladil. Kruh se segreva le kratek čas.



- 1) Vstavite kruh in upravljalno tipko **8** pritisnite navzdol.
- 2) Pritisnite tipko »Segrevanje«  **4**. Vgrajena kontrolna lučka sveti.
- 3) Ko se kruh ponovno segreje, se naprava samodejno izklopi in rezine kruha se ponovno pomaknejo navzgor.

OPOMBA

- Za ponovni izklop funkcije segrevanja ponovno pritisnite tipko »Segrevanje«  **4**. Vgrajena kontrolna lučka ugasne, postopek segrevanja se nadaljuje kot običajen postopek opekanja.

Funkcija odtajanja

S pritiskom tipke »Odtajanje«  **5** lahko odtajate in opečete tudi zamrznjen kruh. Opekač tukaj najprej počasi segreje kruh. Z vklopom funkcije odtajanja pri zamrznjenem toastu za opekanje dosežete enako zapečenost kot pri običajnem opekanju svežega toasta.

- 1) Po nastavitvi zelene zapečenosti vstavite kruh v odprtino za peko **7**.
- 2) Upravljalno tipko **8** pritisnite navzdol.
- 3) Pritisnite tipko »Odtajanje«  **5**. Vgrajena kontrolna lučka sveti.
- 4) Ko je postopek odtajanja in peke končan, se opekač samodejno izklopi, kontrolna lučka v tipki »Odtajanje«  **5** ugasne in rezine kruha se pomaknejo ven.

OPOMBA

- Za ponovni izklop funkcije odtajanje ponovno pritisnite tipko »Odtajanje«  **5**. Vgrajena kontrolna lučka ugasne, postopek odtajanja pa se nadaljuje kot običajen postopek opekanja.

Hrustljivo segrevanje žemlj

Žemlj nikoli ne položite neposredno na opekač, temveč zmeraj uporabljajte nastavke za žemlje 6.

- 1) Razprite obe oporni nogi nastavke za žemlje 6.
- 2) Nastavke za žemlje 6 postavite na napravo, tako da oporni nogi molita v odprtine za peko 7 in da nastavek med odprtinami za peko 7 moli v izbokline opornih nog. Tako nastavek za žemlje 6 varno stoji na napravi.
- 3) Na nastavek položite žemlje in zaženite postopek opekanja. Regulator za pečenosti 2 nastavite največ na stopnjo 1 . Zapečenost se lahko razlikuje, odvisno od sestave in vrste žemlje.

OPOMBA

► Žemlje so po peki zelo vroče.

- 4) Ko se opekač izklopi, žemljo obrnite, da se zapeče še na drugi strani, in opekač ponovno vklopite.
- 5) Ko nastavka za žemlje 6 ne potrebujete več, ga lahko shranite, ne da bi pri tem zasedel veliko prostora:
 - Počakajte, da se nastavek za žemlje 6 ohladi.
 - Vzemite ga z naprave.
 - Znova zložite noge nastavka za žemlje 6.

Predal za drobtine

Med peko se odpadle drobtine zbirajo v predalu za drobtine 10.

- 1) Za odstranitev drobtin potegnite predal za drobtine 10 ven.
- 2) Odstranite drobtine.
- 3) Potisnite predal za drobtine 10 nazaj v opekač, tako da se slišno zaskoči.

Čiščenje

⚠ NEVARNOST ELEKTRIČNEGA UDARA

- ▶ Pred začetkom čiščenja naprave najprej izvlecite omrežni vtič iz omrežne vtičnice.



Naprave nikoli ne potopite v vodo ali druge tekočine! Sicer obstaja smrtna nevarnost zaradi električnega udara.

⚠ OPOZORILO! NEVARNOST TELESNIH POŠKODB!

- ▶ Pred čiščenjem opekač pustite, da se ohladi. Nevarnost opeklin!

POZOR! GMOTNA ŠKODA!

- ▶ Ne uporabljajte ostrih ali grobih čistilnih sredstev. Ta lahko poškodujejo površino naprave.
- Ohišje očistite s suho ali malo navlaženo krpo.
- Obrišite nastavek za zemlje ⑥ z vlažno krpo.
- Redno čistite predal za drobtine ⑩, da se izognete nevarnosti požara.

Shranjevanje

- Opekač očistite, kot je opisano v poglavju »Čiščenje«.
- Ovijte električni kabel na navitje kabla ⑨ na spodnji strani opekača:

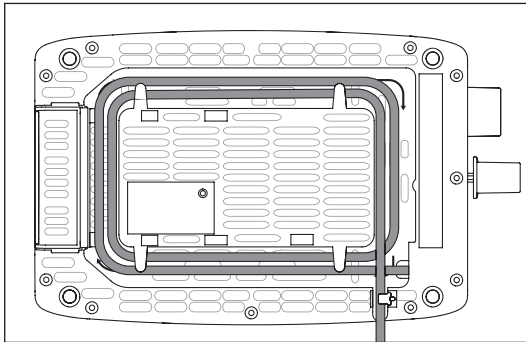

- Opekač hranite na suhem.

Odprava napak

Motnja	Vzrok	Odprava
Naprava ne deluje.	Električni vtič ni vtaknjen v električno vtičnico.	Električni vtič povežite z električnim omrežjem.
	Naprava je okvarjena.	Obrnite se na servisno službo.
Rezine kruha se opečejo preveč na temno.	Nastavljena je prevelika zapečenost.	Regulator zapečenosti ② nastavite nižje.
Rezine opečenca se ne zapečejo.	Nastavljena je premajhna zapečenost.	Regulator zapečenosti ② nastavite višje.
Upravljalna tipka ⑧ se ob pritiskanju navzdol ne zaskoči.	Električni vtič ni vtaknjen v električno vtičnico.	Vtaknite električni vtič v električno vtičnico.
	Naprava je pokvarjena.	Obrnite se na servisno službo.

Odstranjevanje med odpadke



Naprave nikakor ne odvrzite med običajne gospodinjske odpadke. Za ta izdelek velja evropska direktiva 2012/19/EU o odpadni električni in elektronski opremi (angl. Waste Electrical and Electronic Equipment).

Opadno napravo oddajte pri podjetju, registriranem za odstranjevanje odpadkov, ali pri svojem komunalnem podjetju za odstranjevanje odpadkov. Upoštevajte trenutno veljavne predpise. Če o čem niste prepričani, se obrnite na svoje podjetje za odstranjevanje odpadkov.



O možnostih za odstranitev neuporabne naprave povprašajte pri svoji občinski ali mestni upravi.

Proizvajalec

KOMPERNASS HANDELS GMBH

BURGSTRASSE 21

44867 BOCHUM

NEMČIJA

www.kompernass.com

Pooblašчени serviser

SI Servis Slovenija

Tel.: 080080917

E-Mail: kompernass@idl.si

IAN 339180_1910

Garancijski list

1. S tem garancijskim listom Kompennass Handels GmbH jamčimo, da bo izdelek v garancijskem roku ob normalni in pravilni uporabi brezhibno deloval in se zavezujemo, da bomo ob izpolnjenih spodaj navedenih pogojih odpravili morebitne pomanjkljivosti in okvare zaradi napak v materialu ali izdelavi oziroma po svoji presoji izdelek zamenjali ali vrnili kupnino.
2. Garancija je veljavna na ozemlju Republike Slovenije.
3. Garancijski rok za proizvod je 3 leta od datuma izročitve blaga. Datum izročitve blaga je razviden iz računa.
4. Kupec je dolžan okvaro javiti pooblaščenemu servisu oziroma se informirati o nadaljnjih postopkih na zgoraj navedeni telefonski številki. Svetujemo vam, da pred tem natančno preberete navodila o sestavi in uporabi izdelka.
5. Kupec je dolžan pooblaščenemu servisu predložiti garancijski list in račun, kot potrdilo in dokazilo o nakupu ter dnevu izročitve blaga.
6. V primeru, da proizvod popravljiva nepooblaščen servis ali oseba, kupec ne more uveljavljati zahtevkov iz te garancije.
7. Vzroki za okvaro oziroma nedelovanje izdelka morajo biti lastnosti stvari same in ne vzroki, ki so zunaj proizvajalčeve oziroma prodajalčeve sfere. Kupec ne more uveljavljati zahtevkov iz te garancije, če se ni držal priloženih navodil za sestavo in uporabo izdelka ali če je izdelek kakorkoli spremenjen ali nepravilno vzdrževan.
8. Jamčimo servisiranje in rezervne dele za minimalno dobo, ki je zahtevana s strani zakonodaje.
9. Obrabni deli oz. potrošni material so izvzeti iz garancije.
10. Vsi potrebni podatki za uveljavljanje garancije se nahajajo na dveh ločenih dokumentih (garancijski list, račun).
11. Ta garancija proizvajalca ne izključuje pravic potrošnika, ki izhajajo iz odgovornosti prodajalca za napake na blagu.

Prodajalec:

Lidl Slovenija d.o.o. k.d., Pod lipami 1, SI-1218 Komenda

Obsah

Úvod	30
Autorské právo	30
Omezení ručení	30
Použití dle předpisů	30
Rozsah dodávky	31
Likvidace obalu	31
Popis přístroje	32
Technická data	32
Bezpečnostní pokyny	33
Tipy pro použití	35
Umístění	36
Před prvním použitím	36
Obsluha	36
Nastavení stupně zhnědnutí	36
Toastování	36
Přerušování opékání	37
Funkce ohřívání	37
Funkce rozmrazování	37
Ohřívání housek do křupava	38
Zásuvka na drobký	38
Čištění	39
Uložení	39
Odstranění závad	40
Likvidace	40
Záruka společnosti Kompnass Handels GmbH	41
Servis	42
Dovozce	42

Úvod

Gratulujeme Vám k zakoupení nového přístroje!

Vášim nákupem jste si vybrali moderní a kvalitní výrobek. Návod k obsluze je součástí tohoto výrobku. Obsahuje důležité pokyny a upozornění ohledně bezpečnosti, použití a likvidace. Před použitím výrobku si dobře přečtěte provozní a bezpečnostní pokyny. Tento výrobek používejte pouze předepsaným způsobem a v uvedených oblastech použití. Při předávání výrobku třetím osobám předávejte i tyto podklady.

Autorské právo

Tato dokumentace je chráněná autorským právem.

Jakékoli rozmnožování, resp. dotisk, i jenom částečně, a reprodukce ilustrací i ve změněném stavu, je dovolené pouze za výslovného písemného souhlasu výrobce.

Omezení ručení

Všechny technické informace, obsažené v tomto návodu k obsluze, jakož i údaje a pokyny pro instalaci a připojení a obsluhu, odpovídají poslednímu stavu techniky v době tisku a byly provedené s přihlédnutím na naše dosavadní zkušenosti a poznatky podle nejlepšího vědomí.

Z údajů, obrázků a popisů v tomto návodu nelze odvodit žádné nároky.

Výrobce nepřebírá ručení za škody, vzniklé na základě nedodržení návodu, na základě použití ne dle předpisů, neodborných oprav, nedovoleně provedených změn nebo na základě použití nedovolených náhradních dílů.

Použití dle předpisů

Tento přístroj je určen výhradně pro opékání plátků chleba, housek a topinek pro použití v domácnosti. Přístroj není určen k použití pro jiné potraviny či jiné materiály.

Tento přístroj je určen výlučně pro použití v oblasti soukromých domácností. Nepoužívejte přístroj pro komerční účely!

Rozsah dodávky

Přístroj se standardně dodává s následujícími komponenty:

- Topinkovač
- Držák na housky
- Návod k obsluze

- 1) Vyměte přístroj a návod k obsluze z krabice.
- 2) Odstraňte veškerý obalový materiál.

UPOZORNĚNÍ

- ▶ Zkontrolujte dodávku na kompletnost a viditelné poškození.
- ▶ V případě neúplné dodávky nebo poškození, vzniklé v důsledku vadného obalu nebo dopravou, kontaktujte servisní Hotline (viz kapitolu **Servis**).

Likvidace obalu

Obal chrání přístroj před poškozením při přepravě. Obalový materiál je zvolen podle ekologického a likvidačně technického hlediska, a proto jej lze recyklovat.



Navrácení obalu do oběhu zpracování materiálu šetří suroviny a snižuje produkci odpadů. Více nepotřebný obalový materiál zlikvidujte dle místně platných předpisů.

UPOZORNĚNÍ

- ▶ Pokud možno, uschovejte originální balení během záruční doby přístroje, aby bylo možné, v případě záruky přístroj řádně zabalit.





Dbejte na označení na různých obalových materiálech a v případě potřeby je rozřídte odděleně. Obalové materiály jsou označeny zkratkami (a) a číslicemi (b) s následujícím významem:

- 1-7: plasty,
- 20-22: papír a lepenka,
- 80-98: kompozitní materiály.

Popis přístroje

Obrázek A:

- 1 kabelová svorka
- 2 regulátor stupně zhřdnutí
- 3 tlačítko „stop“ 
- 4 tlačítko „ohřívání“ 
- 5 tlačítko „rozmrazování“ 

Obrázek B:

- 6 držák na housky
- 7 opékačský prostor
- 8 ovládací tlačítko
- 9 navíjení kabelu s
- 10 zásuvka na drobky

Technická data

Napětí	220 - 240 V ~ (střídavý proud), 50 - 60 Hz
Příkon	740 - 920 W
	Všechny části tohoto přístroje, přicházející do styku s potravinami, jsou bezpečné pro potraviny.

Bezpečnostní pokyny

NEBEZPEČÍ ÚDERU ELEKTRICKÝM PROUDEM

- ▶ Pokud se napájecí kabel tohoto přístroje poškodí, musí jej vyměnit výrobce, jeho zákaznický servis nebo obdobně kvalifikovaná osoba, aby se tak zabránilo nebezpečím.

- ▶ Přístroj používejte jen v suchých prostorách, ne venku.



Přístroj nikdy neponořujte do vody či jiných tekutin!
V opačném případě hrozí nebezpečí ohrožení života elektrickým proudem.

- ▶ Do štěrbin toustovače nikdy nestrkejte příbor nebo jiné kovové předměty.
- ▶ Ujistěte se, zda přístroj nemůže nikdy přijít do styku s vodou. Nepoužívejte přístroj nikdy v blízkosti vody nebo nádob, které obsahují kapaliny.
- ▶ Dbejte na to, aby přívodní kabel během provozu nikdy nenavlhnul. Ved'te jej tak, aby se nikde nemohl zachytit nebo jinak poškodit.
- ▶ Po použití přístroje vždy vytáhněte síťovou zástrčku ze zásuvky, aby nedošlo k neúmyslnému zapnutí přístroje.

⚠ VÝSTRAHA! NEBEZPEČÍ PORANĚNÍ!

- ▶ Tento přístroj smí používat děti ve věku od 8 let a osoby s omezenými fyzickými, smyslovými nebo duševními schopnostmi, nebo nedostatkem zkušeností a/nebo znalostí, pokud jsou pod dozorem, nebo pokud byly poučeny o bezpečném používání přístroje a pochopily rizika, vyplývající z používání přístroje.
- ▶ Děti si nesmí hrát s přístrojem.
- ▶ Čištění a údržbu uživatele nesmí provádět děti, ledaže jsou starší než 8 let a jsou pod dohledem. Děti mladší než 8 let nesmí mít přístup k přístroji a přívodnímu kabelu.
- ▶ Součásti přístroje mohou být během provozu horké. Proto se vždy dotýkejte pouze obslužných prvků.
- ▶ Přístroj provozujte pouze na stabilní a rovné ploše, která není kluzká.
- ▶ K provozu spotřebiče nepoužívejte externí minutník ani zvláštní dálkové ovládání.
- ▶ Před použitím přístroje odviňte napájecí kabel úplně z navíjení kabelu.
- ▶ Hrozí nebezpečí popálení, pokud nepoužíváte standardní toustovací chléb! Vzhledem k malé velikosti nebo tvaru, hrozí zde nebezpečí, že se dotknete při vyjmutí toustového chleba horkých částí.

POZOR! NEBEZPEČÍ POŽÁRU!

- ▶ Pečivo, určené k pražení, může lehce vznítit! Nestavte proto toustovač nikdy do blízkosti hořlavých předmětů nebo pod ně, zejména ne pod záclony nebo závěsné skřínky.
- ▶ Příklad nesmí být nikdy použit v blízkosti hořlavých materiálů.
- ▶ Toustovač nikdy nepřikrývejte, dokud je v provozu.

Tipy pro použití

- Nepoužívejte příliš velké nebo silné plátky chleba, jelikož by mohly v topinkovači uvíznout. Pokud uvízly plátky chleba, vytáhněte nejprve zástrčku ze zásuvky. Plátky chleba, které v topinkovači uvíznou, uvolněte tupou dřevěnou tyčkou (např. násadou od štětce). Při tom se nedotýkejte topných těles.
- Rozdíly v druhu chleba, vlhkosti a tloušťce jednotlivých plátků ovlivňují stupeň zhnědnutí toastového chleba. Toastový chléb by proto měl být v rámci možnosti uchováván v uzavřeném obalu. Nejdříve vyzkoušejte vždy nejnižší stupeň zhnědnutí.
- Při opékání tmavého chleba použijte nižší stupeň zhnědnutí, protože tmavý chléb zhnědne rychleji než čerstvý chléb.
- Nastavte nižší stupeň zhnědnutí, pokud chcete právě opékat jenom jeden krajíc chleba.
- Čísla na regulátoru zhnědnutí ② neznázorňují zadání času. Slouží pouze jako vodítko pro stupeň zhnědnutí.
- K zabránění přehřátí topinkovače a získání stejnoměrného zhnědnutí chleba, vyčkejte mezi dvěma procesy toustování přibližně 15 sekund.
- Maximální stupeň regulátoru zhnědnutí ② byste měli použít pouze pro velké plátky tmavého chleba. Bílý chléb tímto stupněm zhnědnutí se připálí a je pak nepoživatelný. Kromě toho se může vytvořit kouř. V takovém případě stiskněte okamžitě tlačítko „stop“  ③ a vytáhněte zástrčku ze zásuvky.

Umístění

POZOR! NEBEZPEČÍ POŽÁRU!

- ▶ Nestavte proto toustovač nikdy do blízkosti hořlavých předmětů nebo pod ně, zejména ne pod záclony nebo závěsné skřínky.
- Odviňte kabel úplně z navíjení kabelu ⑨ a provlečte jej skrz kabelovou svorku ①.
- Přístroj postavte vždy na rovný a tepelně odolný podklad.
- Zastrčte zástrčku do zásuvky.

UPOZORNĚNÍ

- ▶ Chcete-li toustovač odstavit, vždy vytáhněte zástrčku ze síťové zásuvky. Pouze tak je přístroj bez proudu.

Před prvním použitím

- Nikdy nepoužívejte toustovač 3 bez toastů při maximálním nastavení stupně zhnědnutí „6“.
- Spotřebič vyčistěte tak, jak je popsáno v kapitole „Čištění“.

UPOZORNĚNÍ

- ▶ Ovládací tlačítko ⑧ zapadne pouze při zapojeném síťovém kabelu.
- ▶ Při prvním použití může dojít ke vzniku lehkého zápachu (možný nepatrný únik kouře). Toto je normální a po určité době to zmizí. Postarejte se o dostatečné větrání. Otevřete například okno.

Obsluha

Nastavení stupně zhnědnutí

Požadovaný stupeň zhnědnutí od „světlého“ (1) až po „tmavý“ (6) lze nastavit plynule regulátorem stupně zhnědnutí ②.

Toastování

POZOR! NEBEZPEČÍ POŽÁRU!

- ▶ Při provozu toustovače nikdy nezakrývat opěkáci otvory ⑦. Hrozí nebezpečí požáru! Přístroj se může nenávratně poškodit!

UPOZORNĚNÍ

► Chcete-li do toustovače vložit pouze jeden plátek chleba, otočte regulátor stupně zhnědnutí **2** o cca 1 stupeň zpět, abyste dosáhli stejného zhnědnutí jako při obsazení 2 plátky.

- 1) Po nastavení požadovaného stupně zhnědnutí vložte chléb do opékací štěrbiny **7**.
- 2) Stlačte ovládací tlačítko **6** dolů. Automatické centrování plátků chleba vycentruje vložený chléb v šachtě pro opékání topinek **7**. Během procesu opékání svítí kontrolní světlo v tlačítku „stop“ **3**.
- 3) Po dosažení požadovaného stupně zhnědnutí se topinkovač automaticky vypne a plátky chleba jsou znovu vysunuty nahoru, kontrolní světlo zhasne.

Přerušení opékání

Pokud chcete opékání přerušit, stiskněte tlačítko „stop“ **3**. Toustovač se vypne a plátky chleba se vysunou nahoru.

Funkce ohřívání

Funkce ohřívání Vám umožní ohřát chleba, aniž by zhnědnul. Například když už jednou opečený chléb vystydne. Chléb se pouze krátce ohřeje.

- 1) Nastavte regulátor stupně zhnědnutí **6** do pozice.
- 2) Stiskněte tlačítko „ohřívání“ **4**. Integrované kontrolní světlo svítí.
- 3) Jakmile je chléb ohřátý, tak se přístroj automaticky vypne a plátky chleba se vysunou nahoru.

UPOZORNĚNÍ

► Pro opětovné vypnutí funkce ohřívání stiskněte ještě jednou tlačítko „ohřívání“ **4**. Integrovaná kontrolka zhasne, proces ohřívání přejde do režimu běžného toustování.

Funkce rozmrazování

Stisknutím tlačítka „rozmrazování“ **5** se může také rozmrazovat a opékat zmrazený chléb. Topinkovač ohřeje přitom chléb zcela pomalu. Aktivací funkce rozmrazení se při tom u zmrazeného toustu dosáhne stejného stupně zhnědnutí jako při normálním toustování plátku čerstvého chleba.

- 1) Po nastavení požadovaného stupně zhnědnutí vložte chléb do opékací štěrbiny **7**.
- 2) Stlačte ovládací tlačítko **8** dolů.
- 3) Stiskněte tlačítko „rozmrazování“ **5**. Integrované kontrolní světlo svítí.

- 4) Pokud je rozmrazování a opékání kompletně ukončeno, topinkovač se automaticky vypne, v tlačítku integrované kontrolní světlo „rozmrazit“  5 zhasne a plátky chleba se vysunou nahoru.

UPOZORNĚNÍ

- Pro opětovné vypnutí funkce rozmrazování stiskněte ještě jednou tlačítko „rozmrazování“  5. Integrovaná kontrolka zhasne, proces rozmrazování přejde do režimu běžného toustování.

Ohřívání housek do křupava

Nepokládejte housky nikdy přímo na toustovač, ale použijte vždy držák na housky 6.

- 1) Vyklopte obě nožičky držáku na housky 6.
- 2) Postavte držák na housky 6 na přístroj tak, aby nožičky zapadly do opévacích otvorů 7 a příčka mezi opévacími otvory 7 zaskočila do vyboulení nožiček. Držák na housky 6 tak stojí bezpečně na přístroji.
- 3) Položte na něj housky a spusťte toustování. Pro tento účel nastavte regulátor stupně zhnědnutí 2 maximálně na stupeň 1 . Podle vlastností a druhu housek se však opečení může lišit.

UPOZORNĚNÍ

- Housky jsou po toustování velmi horké.
- 4) Jakmile se toustovač vypne, je třeba housky ihned otočit k opečení ještě na druhé straně a toustovač opět zapnout.
 - 5) Jakmile držák na housky 6 již nepotřebujete, můžete ho uložit tak, aby zabíral málo místa:
 - Počkejte, dokud držák na housky 6 nevychladne.
 - Odeberte jej z přístroje.
 - Opět sklopte stojanové nohy držáku na housky 6.

Zásuvka na drobký

Při opékání se sbírají padající drobký v sběrné zásuvce na drobký 10.

- 1) K odstranění drobký vytáhněte zásuvku na drobký 10.
- 2) Odstraňte drobký.
- 3) Zásuvky na drobký 10 opět zasuněte do toustovače tak, aby citelně zaskočila.

Čištění

⚠ NEBEZPEČÍ ÚDERU ELEKTRICKÝM PROUDEM!

- ▶ Nejprve vytáhněte zástrčku ze zásuvky, než se pustíte do čištění přístroje.



Přístroj nikdy neponořujte do vody či jiných tekutin! V opačném případě hrozí nebezpečí ohrožení života elektrickým proudem.

⚠ VÝSTRAHA! NEBEZPEČÍ PORANĚNÍ!

- ▶ Před čištěním nechte toustovač vždy vychladnout. Nebezpečí popálení!

POZOR! VĚCNÉ ŠKODY!

- ▶ K čištění nepoužívejte ostré předměty nebo abrazivní čisticí prostředky. Jimi se povrch přístroje poškodí.
- Očistěte povrch krytu suchým hadříkem nebo mírně navlženým hadříkem.
- Vlhkým hadříkem očistěte držák na housky 6.
- K zabránění nebezpečí požáru vyprázdněte zásuvku na drobky 10 v pravidelných intervalech.

Uložení

- Toustovač vyčistěte tak, jak je popsáno v kapitole „Čištění“.
- Síťový kabel navíjete kolem navíjení kabelu 9 na spodní straně toustovače:

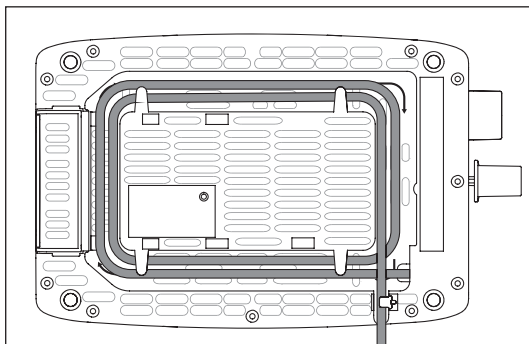

- Uchovávejte toustovač na suchém místě.

Odstranění závad

Porucha	Příčina	Odstranění problému
Spotřebič nefunguje.	Zástrčka není zastrčená do zásuvky.	Zapojte zástrčku do sítě.
	Přístroj je vadný.	Obratě na servisní službu.
Plátky toustu jsou příliš tmavé.	Je nastaven příliš vysoký stupeň zhnědnutí.	Regulátor stupně zhnědnutí ② nastavte o stupeň níže.
Plátky toustu se neopečou.	Je nastaven příliš nízký stupeň zhnědnutí.	Regulátor stupně zhnědnutí ② nastavte o stupeň výš.
Ovládací tlačítko ⑧ nezaskočí při zatlačení dolů.	Zástrčka není zastrčená do zásuvky.	Zapojte zástrčku do zásuvky.
	Přístroj je vadný.	Obratě se na zákaznický servis.

Likvidace



V žádném případě nevyhazujte přístroj do normálního domovního odpadu. Tento výrobek podléhá evropské směrnici č. 2012/19/EU (Waste Electrical and Electronic Equipment).

Přístroj předejte k likvidaci odborné firmě nebo jej odevzdejte ve Vašem místním recyklačním zařízení. Dodržujte aktuálně platné předpisy. V případě pochyb se poraďte s recyklační firmou.



Informace o možnostech likvidace vysloužilého přístroje Vám poskytne obecní nebo městský úřad.

Záruka společnosti Kompennass Handels GmbH

Vážená zákaznice, vážený zákazníku,

na tento přístroj získáváte záruku v trvání 3 let od data zakoupení. V případě závad tohoto výrobku máte zákonná práva vůči prodejci výrobku. Tato zákonná práva nejsou omezena naší níže uvedenou zárukou.

Záruční podmínky

Záruční doba začíná plynout dnem nákupu. Dobře uschovejte pokladní doklad. Tento doklad je potřebný jako důkaz o koupi.

Pokud se do tří let od data zakoupení tohoto výrobku vyskytne vada materiálu nebo výrobní závada, pak Vám podle našeho uvážení výrobek zdarma opravíme, vyměníme nebo uhradíme kupní cenu. Předpokladem této záruky je, že bude během tříleté lhůty předložen vadný přístroj a doklad o koupi (pokladní doklad) a stručně se popíše, v čem závada spočívá a kdy se vyskytla.

Vztahuje-li se na závadu naše záruka, obdržíte zpět buď opravený nebo nový produkt. Opravou nebo výměnou výrobku nezačne plynout nová záruční doba.

Záruční doba a zákonné nároky vyplývající ze závad

Záručním plněním se záruční doba neprodlužuje. To platí i pro vyměněné a opravené součásti. Poškození nebo vady vyskytující se případně již při nákupu se musí oznámit ihned po vybalení. Po uplynutí záruční doby podléhají veškeré opravy zpopltnění.

Rozsah záruky

Přístroj byl vyroben pečlivě podle přísných směrnic kvality a před expedicí byl svědomitě vyzkoušen.

Záruka se vztahuje na materiálové nebo výrobní vady. Tato záruka se nevztahuje na součásti výrobku, které jsou vystaveny běžnému opotřebení, a proto je lze považovat za spotřební díly, nebo na poškození křehkých součástí, jako jsou např. spínače, akumulátory nebo díly, které jsou vyrobeny ze skla.

Tato záruka zaniká, pokud je výrobek poškozen, nebyl řádně používán nebo udržován. Pro zajištění správného používání výrobku se musí přesně dodržovat všechny pokyny uvedené v návodu k obsluze. Účelům použití a úkonům, které se v návodu k obsluze nedoporučují nebo se před nimi varuje, je třeba se bezpodmínečně vyhnout.

Výrobek je určen pouze pro soukromé účely a ne pro komerční použití. Při nesprávném a neodborném používání, při použití násilí a při zásazích, které nebyly provedeny našimi autorizovanými servisními provozovny, záruční nároky zanikají.

Vyřízení v případě záruky

Pro zajištění rychlého Vaší žádosti postupujte podle následujících pokynů:

- Pro všechny dotazy mějte připraven pokladní lístek a číslo výrobku (např. IAN 12345) jako doklad o koupi.
- Číslo výrobku naleznete na typovém štítku na výrobku, rytině na výrobku, na titulní straně návodu k obsluze (vlevo dole) nebo na nálepce na zadní nebo spodní straně výrobku.
- Pokud by se měly vyskytovat funkční vady nebo jiné závady, kontaktujte nejprve níže uvedené servisní oddělení **telefonicky** nebo **e-mailem**.
- Výrobek, zaevidovaný jako vadný výrobek pak můžete při přiložení dokladu o nákupu (pokladní lístek) a při uvedení, v čem spočívá vada a kdy k ní došlo, poslat výrobek pro Vás bez poštovního na adresu, kterou Vám oznámí servis.



Na webových stránkách www.lidl-service.com si můžete stáhnout tyto a mnoho dalších příruček, videí o výrobku a instalační software.

Pomocí kódu QR se dostanete přímo na stránku servisu Lidl (www.lidl-service.com) a můžete pomocí zadání čísla výrobku (IAN) 123456 otevřít svůj návod k obsluze.

Servis



Servis Česko

Tel.: 800143873

E-Mail: kompernass@lidl.cz

IAN 339180_1910

Dovozce

Dbejte prosím na to, že následující adresa není adresou servisu. Kontaktujte nejprve uvedený servis.

KOMPERNASS HANDELS GMBH

BURGSTRASSE 21

44867 BOCHUM

NĚMECKO

www.kompernass.com

Obsah

Úvod	44
Autorské práva	44
Obmedzenie ručenia	44
Používanie primerané účelu	44
Obsah dodávky	45
Likvidácia obalových materiálov	45
Opis prístroja	46
Technické údaje	46
Bezpečnostné pokyny	47
Tipy pre používanie	49
Inštalácia	50
Pred prvým uvedením do prevádzky	50
Ovládanie	50
Nastavenie stupňa zhnednutia	50
Hriankovanie	50
Prerušenie hriankovania	51
Funkcia ohrievania	51
Funkcia rozmrazovania	51
Zohrievanie žemlí do chrumkava	52
Zásuvka na omrvinky	52
Čistenie	53
Skladovanie	53
Odstraňovanie porúch	54
Likvidácia	54
Záruka spoločnosti Kompennass Handels GmbH	55
Servis	56
Dovozca	56

Úvod

Srdečne vám gratulujeme ku kúpe tohto nového prístroja.

Rozhodli ste sa tým pre vysokokvalitný výrobok. Návod na používanie je súčasťou tohto výrobku. Obsahuje dôležité pokyny týkajúce sa bezpečnosti, používania a likvidácie. Pred používaním tohto výrobku sa oboznámte so všetkými pokynmi na ovládanie a bezpečnostnými pokynmi. Výrobok používajte iba tak, ako je tu opísané a iba v tých oblastiach použitia, ktoré sú tu uvedené. Pri odovzdávaní výrobku tretej osobe s ním odovzdajte aj všetky podklady.

Autorské práva

Táto dokumentácia je chránená podľa zákona o autorských právach.

Akékoľvek rozmnožovanie alebo dotlač, aj čiastková, ako aj reprodukcia obrázkov, aj v zmenenej podobe, je povolená len s písomným súhlasom výrobcu.

Obmedzenie ručenia

Všetky v tomto návode na používanie uvedené technické informácie, údaje a pokyny na pripojenie a obsluhu zodpovedajú najnovšiemu stavu pri odovzdávaní do tlače a zohľadňujú s najlepším vedomím naše doterajšie skúsenosti a znalosti.

Z údajov, zobrazení a opisov v tomto návode nemožno odvodzovať žiadne nároky.

Výrobca nepreberá žiadnu záruku za škody, ktoré vzniknú nedodržaním tohto návodu, nesprávnym používaním, neodbornými opravami, nepovolenými zmenami alebo použitím nepovolených náhradných dielov.

Používanie primerané účelu

Tento prístroj je určený výlučne na opekanie krajcov chleba, hriankov a žemličiek pre súkromné používanie. Nie je určený na použitie s inými potravinami alebo materiálmi.

Tento prístroj je určený výlučne na používanie v domácnosti. Nepoužívajte ho komerčne!

Obsah dodávky

Prístroj sa štandardne dodáva s nasledujúcou výbavou:

- Hriankovač
- Nadstavec na pečivo
- Návod na používanie

- 1) Vyberte prístroj a návod na používanie z obalu.
- 2) Odstráňte všetok baliaci materiál.

UPOZORNENIE

- ▶ Skontrolujte dodávku, či je kompletná a bez viditeľných poškodení.
- ▶ V prípade nekompletnej dodávky alebo poškodení spôsobených zlým balením alebo prepravou sa obráťte na zákaznícku linku servisu (pozri kapitolu **Servis**).

Likvidácia obalových materiálov

Obal chráni prístroj pred poškodením pri preprave. Voľba obalových materiálov zohľadňuje ekologické a likvidačno-technické hľadiská, a preto sú tieto materiály recyklovateľné.



Vrátenie obalových materiálov späť do obehu šetrí surovinami a znižuje náklady na odpad. Nepotrebné obalové materiály zlikvidujte podľa miestne platných predpisov.

UPOZORNENIE

- ▶ Podľa možnosti si odložte obalové materiály počas záručnej doby prístroja, aby ste mohli prístroj v prípade uplatňovania záruky správne zabaliť.

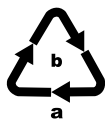



Dbajte na označenie na rozličných obalových materiáloch a tieto prípadne zvlášť roztriedte. Obalové materiály sú označené skratkami (a) a číslicami (b) s nasledujúcim významom:

- 1 - 7: plasty,
- 20 - 22: papier a lepenka,
- 80 - 98: kompozitné materiály.

Opis prístroja

Obrázok A:

- 1 Káblová svorka
- 2 Regulátor zhnednutia
- 3 Kláves „Stop“ 
- 4 Kláves „Zohrievanie“ 
- 5 Kláves „Rozmrazenie“ 

Obrázok B:

- 6 Nadstavec na pečivo
- 7 Opekacie šachty
- 8 Ovládací kláves
- 9 Úložný priestor na kábel
- 10 Zásuvka na omrvinky

Technické údaje

Napätie	220 - 240 V ~ (striedavý prúd), 50 - 60 Hz
Spotreba	740 - 920 W
	Všetky časti tohto prístroja, ktoré prichádzajú do kontaktu s potravinami, sú bezpečné pre potraviny.

Bezpečnostné pokyny

NEBEZPEČENSTVO ÚRAZU ELEKTRICKÝM PRÚDOM

- ▶ Ak sa prípojný sieťový kábel tohto prístroja poškodí, musí sa nechať vymeniť výrobcom alebo jeho zákazníckym servisom alebo podobne kvalifikovanou osobou, aby sa zabránilo ohrozeniam.
- ▶ Prístroj používajte len v suchých a uzavretých priestoroch, nie vonku.
-  Nikdy neponárajte prístroj do vody ani do iných tekutín! V opačnom prípade hrozí smrteľné nebezpečenstvo úrazu elektrickým prúdom.
- ▶ Nedávajte príbor ani iné kovové predmety do hriankovacej šachty.
- ▶ Zabezpečte, aby tento prístroj nikdy nemohol prísť do styku s vodou. Nikdy nepoužívajte prístroj v blízkosti vody ani pri žiadnych nádobách, ktoré obsahujú vodu.
- ▶ Dajte pozor na to, aby sieťová šnúra počas prevádzky nikdy nenavlhla. Veďte ju tak, aby sa nikde nemohla zachytiť alebo inak poškodiť.
- ▶ Po každom použití vytiahnite sieťovú zástrčku zo zásuvky, aby ste zabránili náhodnému zapnutiu prístroja.

⚠ POZOR! NEBEZPEČENSTVO ÚRAZU!

- ▶ Tento prístroj môžu používať deti od 8 rokov, ako aj osoby so zníženými fyzickými, sensorickými alebo mentálnymi schopnosťami, prípadne s nedostatočnými skúsenosťami alebo znalosťami, ak sú pod dozorom alebo boli dostatočne poučené o bezpečnom používaní prístroja a pochopili z toho vyplývajúce riziká.
- ▶ Deti sa s prístrojom nesmú hrať.
- ▶ Čistenie a užívateľskú údržbu nesmú vykonávať deti, okrem prípadov, ak sú staršie než 8 rokov a sú pod dozorom. Deti mladšie než 8 rokov treba udržiavať ďalej od prístroja a sieťovej šnúry.
- ▶ Diely prístroja môžu byť počas prevádzky horúce. Preto sa dotýkajte len ovládacích prvkov.
- ▶ Prístroj používajte len na stabilnej, nešmyklavej a rovnej ploche.
- ▶ Na riadenie prístroja nepoužívajte žiadne externé spínacie hodiny ani samostatný systém diaľkového ovládania
- ▶ Pred požívaním prístroja celkom odviňte sieťovú šnúru.
- ▶ Hrozí nebezpečenstvo popálenia, keď nepoužijete štandardný toastový chlieb. Z dôvodu menšej veľkosti alebo formy hrozí nebezpečenstvo, že sa pri vyberaní hrianky dotknete horúcich častí.

POZOR! NEBEZPEČENSTVO POŽIARU!

- ▶ Opekané potraviny sa môžu vznietiť! Preto nikdy nekladte prístroj na miesta, ktoré sú v blízkosti horľavých predmetov alebo pod nimi, predovšetkým nie pod záclony alebo závesné skrinky.
- ▶ Prístroj sa nesmie používať v blízkosti horľavých materiálov.
- ▶ Nikdy nezakrývajte hriankovač, keď sa používa.

Tipy pre používanie

- Nepoužívajte príliš veľké alebo hrubé plátky, pretože sa ľahko zachytia. Ak sa plátky chleba zachytia, najprv vytiahnite sieťovú zástrčku zo zásuvky. Zachytené plátky chleba uvoľnite tupou drevenou paličkou (napr. rúčkou štetca). Nedotknite sa pritom vyhrievacích drôtov.
- Rozdiely v druhu chleba, vlhkosti a hrúbke jednotlivých plátkov majú vplyv na hnednutie. Preto treba toastový chlieb uskladňovať podľa možnosti v uzavretom balení. Vždy najprv vyskúšajte nižší stupeň zhnednutia.
- Nižší stupeň zhnednutia použite, keď opekáte suchý chlieb, lebo suchý chlieb hnedne rýchlejšie než čerstvý.
- Pre tmavý chlieb zvolte vyšší stupeň zhnednutia než pre svetlý, napríklad biely chlieb.
- Čísla na regulátore zhnednutia ② nie sú údaje času. Slúžia len ako orientačné pre stupeň zhnednutia.
- Na zabránenie prehriatia hriankovača a na zabezpečenie rovnomerného hnednutia chleba počkajte medzi dvoma opekaniami asi 15 sekúnd.
- Najvyšší stupeň na regulátore zhnednutia ② používajte len na veľké krajce tmavého chleba. Svetlý chlieb by sa na tomto stupni pripálil a bol by nepožiteľný na jenie. Okrem toho môže dôjsť aj k dymeniu. V takom prípade ihneď stlačte tlačidlo „Stop“  ③ a vytiahnite sieťovú zástrčku zo zásuvky.

Inštalácia

POZOR! NEBEZPEČENSTVO POŽIARU!

- ▶ Preto nikdy nekladte prístroj na miesta, ktoré sú v blízkosti horľavých predmetov alebo pod nimi, predovšetkým nie pod záclony alebo závesné skrinky.
- Úplne odviňte kábel z úložného priestoru na kábel ⑨ a vedte ho cez svorku kábla ①.
- Prístroj postavte na rovný a stabilný podklad.
- Zasuňte zástrčku do elektrickej zásuvky.

UPOZORNENIE

- ▶ Keď hriankovač nepoužívate, vždy vytahnite zástrčku z elektrickej zásuvky. Len po vytažení zástrčky zo zásuvky je spotrebič odpojený od elektrickej siete.

Pred prvým uvedením do prevádzky

- Zapnite hriankovač 3 bez chleba pri nastavení stupňa zhnednutia na maximum „6“.
- Potom hriankovač vyčistite podľa opisu v kapitole „Čistenie“.

UPOZORNENIE

- ▶ Ovládacie tlačidlo ⑧ sa zaaretuje, len ak je pripojená sieťová šnúra.
- ▶ Pri prvom použití môže vzniknúť mierny zápach (možný je aj mierny dym). To je celkom normálne a po krátkom čase tento jav zmizne. Zabezpečte dostatočné vetranie. Napríklad otvorte okno.

Ovládanie

Nastavenie stupňa zhnednutia

Požadovaný stupeň zhnednutia od „svetlý“ (1) po „tmavý“ (6) sa dá plynule nastaviť regulátorom zhnednutia ②.

Hriankovanie

POZOR! NEBEZPEČENSTVO POŽIARU!

- ▶ Počas používania hriankovača nezakrývajte opekacie šachty ⑦. Hrozí nebezpečenstvo požiaru! Prístroj by sa mohol neopraviteľne poškodiť!

UPOZORNENIE

► Ak do hriankovača vložíte len jednu hrianku, otočíte regulátor zhnednutia **2** o približne cca 1 stupeň späť, aby ste dosiahli rovnaké zhnednutie ako s 1 hriankami.

- 1) Po nastavení požadovaného stupňa zhnednutia vložte chlieb do hriankovacej šachty **7**.
- 2) Stlačte ovládacie tlačidlo **8** nadol. Automatické vystredenie chleba vystredí vložený chlieb v hriankovacej šachte **7**. Počas hriankovania svieti v tlačidle „Stop“  **3** integrovaná kontrolka.
- 3) Po dosiahnutí požadovaného stupňa zhnednutia sa hriankovač automaticky vypne, plátky chleba sa znova vysunú nahor a kontrolka zhasne.

Prerušenie hriankovania

Keď chcete prerušiť hriankovanie, stlačte tlačidlo „Stop“  **3**. Hriankovač sa vypne a plátky chleba sa vysunú nahor.

Funkcia ohrievania

Zohrievanie umožňuje zohriať chlieb bez jeho zhnednutia. Napríklad keď opečený chlieb vychladne. Chlieb sa len krátko zohreje.

- 1) Vložte chlieb a stlačte ovládacie tlačidlo **8** nadol.
- 2) Stlačte kláves „Zohrievanie“  **4**. Rozsvieti sa integrované kontrolné svetlo.
- 3) Keď sa chlieb opäť zohreje, prístroj sa automaticky vypne a plátky chleba sa vysunú nahor.

UPOZORNENIE

► Na opätovné zapnutie funkcie ohrievania stlačte ešte raz kláves „Zohrievanie“  **4**. Integrovaná kontrolka zhasne a postup ohrievania bude pokračovať ako bežný postup hriankovania.

Funkcia rozmrazovania

Po stlačení tlačidla rozmrazovania  **5** sa zmrazený toastový chlieb rozmrazí a ohriavuje. Hriankovač bude pritom ohrievať chlieb pomaly. Aktivovaním funkcie rozmrazovania sa pritom pri hlboko zmrazenej hrianke dosiahne rovnaké zhnednutie ako pri normálnych hriankach z čerstvého chleba na hrianky.

- 1) Po nastavení požadovaného stupňa zhnednutia vložte chlieb do hriankovacej šachty **7**.
- 2) Stlačte ovládacie tlačidlo **8** nadol.
- 3) Stlačte tlačidlo rozmrazovania  **5**. Rozsvieti sa integrované kontrolné svetlo.

- 4) Po skončení rozmrazovania a hriankovania sa hriankovač automaticky vypne, v tlačidlo rozmrazovania  5 integrovaná kontrolka zhasne a plátky chleba sa vysunú nahor.

UPOZORNENIE

- ▶ Na opätovné vypnutie funkcie rozmrazovania stlačte ešte raz kláves „Rozmrazovanie“  5. Integrovaná kontrolka zhasne a postup rozmrazovania bude pokračovať ako bežný postup hriankovania.

Zohrievanie žemlí do chrumkava

Nikdy neumiestňujte žemle priamo na hriankovač, ale vždy použite nadstavec na pečivo 6.

- 1) Vyklopte obe oporné nohy nadstavca na pečivo 6.
- 2) Postavte nadstavec na pečivo 6 na prístroj tak, aby oporné nohy zapadali do opekacích šácht 7 a mostík medzi opekacími šachtami 7 zapadal do vyhlbenín otvorov na opekánie. Nadstavec na pečivo 6 je takto bezpečne umiestnený na prístroji.
- 3) Položte naň žemle a zapnite hriankovanie. Na tento účel nastavte regulátor zhnednutia 2 na stupeň 1 . Výsledné zhnednutie sa však môže líšiť podľa vlastností a druhu chleba.

UPOZORNENIE

- ▶ Po hriankovaní sú žemle veľmi horúce.

- 4) Len čo sa hriankovač vypne, otočte žemle tak, aby sa opekala druhá strana, a znova zapnite hriankovač.
- 5) Keď nadstavec na pečivo 6 nepotrebujete, môžete ho uschovať s úsporou miesta:
 - Počkajte, až nadstavec na pečivo 6 vychladne.
 - Vyberte ho z prístroja.
 - Oporné nohy nadstavca na pečivo 6 opäť sklopte.

Zásuvka na omrvinky

Pri hriankovaní sa padajúce omrvinky zhromaždia v zásuvke na omrvinky 10.

- 1) Pre odstránenie omrvínok vytiahnite zásuvku na omrvinky 10.
- 2) Odstráňte omrvinky.
- 3) Zasuňte zásuvku na omrvinky 10 znova do hriankovača tak, aby citeľne zaklapla.

Čistenie

⚠ NEBEZPEČENSTVO ÚRAZU ELEKTRICKÝM PRÚDOM

- ▶ Pred čistením zariadenia najprv vytiahnite zástrčku zo sieťovej zásuvky.



Nikdy neponárajte prístroj do vody ani do iných tekutín! V opačnom prípade hrozí smrteľné nebezpečenstvo úrazu elektrickým prúdom.

⚠ POZOR! NEBEZPEČENSTVO ÚRAZU!

- ▶ Pred čistením nechajte hriankovač vychladnúť. Nebezpečenstvo popálenia!

POZOR! VECNÉ ŠKODY!

- ▶ Nepoužívajte žiadne agresívne alebo drsné čistiace prostriedky. Poškodili by ste nimi povrch prístroja.
- Teleso vyčistíte suchou handrou alebo mierne navlhčenou utierkou.
- Nadstavec na pečivo **6** utrite vlhkou utierkou.
- Aby ste sa vyhlí nebezpečenstvu požiaru, v pravidelných intervaloch vyprázdňujte zásuvku na omrvinky **10**.

Skladovanie

- Hriankovač vyčistíte tak, ako je uvedené v kapitole „Čistenie“.
- Sieťový kábel navíjate do úložného priestoru na kábel **9** na spodnej strane hriankovača:

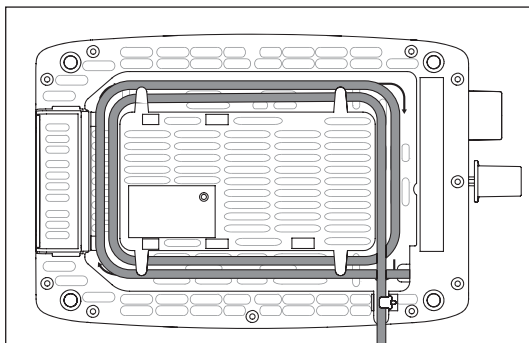

- Hriankovač uschovávajúajte na suchom mieste.

Odstraňovanie porúch

Porucha	Príčina	Náprava
Prístroj nefunguje.	Sieťová zástrčka nie je zasunutá do elektrickej zásuvky.	Zapojte zástrčku do siete.
	Prístroj je pokazený.	V tomto prípade sa obráťte na zákaznícky servis.
Plátky toastového chleba sú príliš tmavé.	Je nastavený príliš vysoký stupeň zhnednutia.	Nastavte regulátor zhnednutia ② na trochu nižší stupeň.
Plátky toastového chleba nie sú ohrievané.	Je nastavený príliš nízky stupeň zhnednutia.	Nastavte regulátor zhnednutia ② na trochu vyšší stupeň.
Ovládacie tlačidlo ⑧ po stlačení nadol nezaklapne.	Sieťová zástrčka nie je zasunutá do elektrickej zásuvky.	Zasuňte sieťovú zástrčku do zásuvky.
	Prístroj je pokazený.	Obráťte sa na zákaznícky servis.

Likvidácia



Prístroj v žiadnom prípade nevyhadzujte do normálneho domového odpadu. Na tento výrobok sa vzťahuje európska smernica 2012/19/EU o opotrebovaných elektrických a elektronických spotrebičoch.

Zlikvidujte prístroj v príslušnom zariadení (firme) na likvidáciu odpadu. Dodržte pritom aktuálne platné predpisy. V prípade pochybností sa spojte so zariadením na likvidáciu odpadu.



Informácie o možnostiach likvidácie prístroja, ktorý doslúžil, dostanete na obecnej alebo mestskej správe.

Záruka spoločnosti Kompernass Handels GmbH

Vážená zákazníčka, vážený zákazník,

na tento prístroj máte záruku 3 roky od dátumu zakúpenia. V prípade nedostatkov tohto výrobku máte práva vyplývajúce zo zákona voči predajcovi tohto výrobku. Tieto Vaše práva vyplývajúce zo zákona nie sú obmedzené našou zárukou, uvedenou nižšie.

Záručné podmienky

Záručná doba začína plynúť dátumom zakúpenia. Prosím, uschovajte si pokladničný blok. Tento bude potrebný ako dôkaz o zakúpení.

Ak v priebehu troch rokov od dátumu zakúpenia tohto výrobku dôjde k chybe materiálu alebo výrobné chybe, výrobok vám – podľa nášho uváženia – bezplatne opravíme, vymeníme alebo uhradíme kúpnu cenu. Podmienkou tohto záručného plnenia je, že počas trojročnej lehoty sa poškodený prístroj a doklad o zakúpení (pokladničný blok) predloží so stručným opisom, v čom spočíva nedostatok prístroja a kedy sa vyskytol.

Ak je chyba pokrytá našou zárukou, zašleme Vám späť opravený alebo nový výrobok. Opravou alebo výmenou výrobku nezačína plynúť žiadna nová záručná doba.

Záručná doba a zákonné nároky na odstránenie chýb

Záručná doba sa záručným plnením nepredlži. To platí aj pre vymenené a opravené diely. Poškodenia a chyby zistené prípadne už pri kúpe, sa musia hlásiť okamžite po vybalení. Po uplynutí záručnej doby podliehajú prípadné opravy poplatku.

Rozsah záruky

Prístroj bol starostlivo vyrobený v súlade s prísnyimi smernicami kvality a pred dodaním bol svedomito preskúšaný.

Záručné plnenie sa vzťahuje na chyby materiálu alebo výrobné chyby. Táto záruka sa nevzťahuje na časti výrobku, ktoré sú vystavené bežnému opotrebovaniu a preto ich možno pokladať za rýchlo opotrebitelné diely, ani na poškodenia krehkých dielov, ako sú napríklad spínače, akumulátory alebo diely vyrobené zo skla.

Táto záruka zaniká v prípade poškodenia výrobku neodborným používaním alebo neodbornou údržbou. Na správne používanie výrobku sa musia presne dodržiavať všetky pokyny, uvedené v návode na obsluhu. Bezpodmienečne sa musí zabrániť použitiu alebo úkonom, ktoré sa v návode na obsluhu neodporúčajú alebo pred ktorými sa varuje.

Výrobok je určený len na súkromné použitie a nie na priemyselné používanie. Záruka zaniká pri nesprávnom a neodbornom zaobchádzaní, pri použití násilia a pri zásahoch, ktoré neboli vykonané našim autorizovaným servisom.

Vybavenie v prípade záruky

Na zaručenie rýchleho vybavenia Vašej žiadosti postupujte podľa nasledujúcich pokynov:

- Na všetky otázky majte pripravený pokladničný doklad a číslo výrobku (napr. IAN 12345) ako doklad o nákupe.
- Číslo výrobku nájdete na typovom štítku na výrobku, na gravúre na výrobku, na titulnej stránke návodu na obsluhu (dole vľavo) alebo ako nálepku na zadnej alebo spodnej strane výrobku.
- Ak dôjde k funkčným poruchám alebo iným nedostatkom, kontaktujte najprv nižšie uvedené servisné oddelenie **telefonicky** alebo **e-mailom**.
- Výrobok, zaevidovaný ako poruchový, môžete potom spolu s dokladom o nákupe (pokladničný blok) a uvedením popisu chyby a dátumu, kedy k nej došlo, bezplatne odoslať na adresu servisného strediska, ktorá Vám bude oznámená.



Na webovej stránke www.lidl-service.com si môžete stiahnuť tieto a mnoho ďalších príručiek, videá o výrobkoch a inštalačný softvér.

Pomocou tohto QR-kódu sa dostanete priamo na stránku servisu Lidl (www.lidl-service.com) a pomocou zadania čísla výrobku (IAN) 123456 otvoríte váš návod na obsluhu.

Servis

SK

Servis Slovensko

Tel. 0850 232001

E-Mail: kompernass@lidl.sk

IAN 339180_1910

Dovozca

Majte na pamäti, že nižšie uvedená adresa nie je adresou servisného strediska. Najprv kontaktujte uvedené servisné stredisko.

KOMPERNASS HANDELS GMBH

BURGSTRASSE 21

44867 BOCHUM

NEMECKO

www.kompernass.com

Inhaltsverzeichnis

Einführung	58
Urheberrecht	58
Haftungsbeschränkung	58
Bestimmungsgemäße Verwendung	58
Lieferumfang	59
Entsorgung der Verpackung	59
Gerätebeschreibung	60
Technische Daten	60
Sicherheitshinweise	61
Tipps zum Gebrauch	63
Aufstellen	64
Vor der ersten Inbetriebnahme	64
Bedienen	64
Bräunungsgrad einstellen	64
Toasten	64
Toastvorgang unterbrechen	65
Aufwärm-Funktion	65
Auftau-Funktion	65
Brötchen knusprig aufwärmen	66
Krümelschublade	66
Reinigen	67
Aufbewahren	67
Fehlerbehebung	68
Entsorgung	68
Garantie der Kompernaß Handels GmbH	69
Service	70
Importeur	70

Einführung

Herzlichen Glückwunsch zum Kauf Ihres neuen Gerätes!

Sie haben sich damit für ein modernes und hochwertiges Produkt entschieden. Die Bedienungsanleitung ist Bestandteil dieses Produktes. Sie enthält wichtige Hinweise für Sicherheit, Gebrauch und Entsorgung. Machen Sie sich vor der Benutzung des Produkts mit allen Bedien- und Sicherheitshinweisen vertraut. Benutzen Sie dieses Produkt nur wie beschrieben und für die angegebenen Einsatzbereiche. Händigen Sie alle Unterlagen bei Weitergabe des Produkts an Dritte mit aus.

Urheberrecht

Diese Dokumentation ist urheberrechtlich geschützt.

Jede Vervielfältigung bzw. jeder Nachdruck, auch auszugsweise, sowie die Wiedergabe der Abbildungen, auch im veränderten Zustand, ist nur mit schriftlicher Zustimmung des Herstellers gestattet.

Haftungsbeschränkung

Alle in dieser Bedienungsanleitung enthaltenen technischen Informationen, Daten und Hinweise für den Anschluss und die Bedienung entsprechen dem letzten Stand bei Drucklegung und erfolgen unter Berücksichtigung unserer bisherigen Erfahrungen und Erkenntnisse nach bestem Wissen.

Aus den Angaben, Abbildungen und Beschreibungen in dieser Anleitung können keine Ansprüche hergeleitet werden.

Der Hersteller übernimmt keine Haftung für Schäden aufgrund von Nichtbeachtung der Anleitung, nicht bestimmungsgemäßer Verwendung, unsachgemäßen Reparaturen, unerlaubt vorgenommenen Veränderungen oder Verwendung nicht zugelassener Ersatzteile.

Bestimmungsgemäße Verwendung

Dieses Gerät ist ausschließlich vorgesehen für das Rösten von Brotscheiben, Toast und Brötchen für den privaten Gebrauch. Es ist nicht vorgesehen für die Verwendung mit anderen Lebensmitteln oder anderen Materialien.

Dieses Gerät ist ausschließlich für die Benutzung in privaten Haushalten bestimmt. Benutzen Sie das Gerät nicht gewerblich!

Lieferumfang

Das Gerät wird standardmäßig mit folgenden Komponenten geliefert:

- Toaster
- Brötchenaufsatz
- Bedienungsanleitung

- 1) Entnehmen Sie das Gerät und die Bedienungsanleitung aus dem Karton.
- 2) Entfernen Sie sämtliches Verpackungsmaterial.

HINWEIS

- ▶ Prüfen Sie die Lieferung auf Vollständigkeit und auf sichtbare Schäden.
- ▶ Bei einer unvollständigen Lieferung oder Schäden infolge mangelhafter Verpackung oder durch Transport wenden Sie sich an die Service-Hotline (siehe Kapitel **Service**).

Entsorgung der Verpackung

Die Verpackung schützt das Gerät vor Transportschäden. Die Verpackungsmaterialien sind nach umweltverträglichen und entsorgungstechnischen Gesichtspunkten ausgewählt und deshalb recyclebar.



Die Rückführung der Verpackung in den Materialkreislauf spart Rohstoffe und verringert das Abfallaufkommen. Entsorgen Sie nicht mehr benötigte Verpackungsmaterialien gemäß den örtlich geltenden Vorschriften.

HINWEIS

- ▶ Heben Sie, wenn möglich, die Originalverpackung während der Garantiezeit des Gerätes auf, um das Gerät im Garantiefall ordnungsgemäß verpacken zu können.

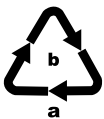

Beachten Sie die Kennzeichnung auf den verschiedenen Verpackungsmaterialien und trennen Sie diese gegebenenfalls gesondert. Die Verpackungsmaterialien sind gekennzeichnet mit Abkürzungen (a) und Ziffern (b) mit folgender Bedeutung:
1-7: Kunststoffe,
20-22: Papier und Pappe,
80-98: Verbundstoffe.

Gerätebeschreibung

Abbildung A:





- ❶ Kabelklammer
- ❷ Bräunungsregler
- ❸ Taste „Stop“ 
- ❹ Taste „Aufwärmen“ 
- ❺ Taste „Auftauen“ 

Abbildung B:

- ❻ Brötchenaufsatz
- ❼ Röstschächte
- ❽ Bedientaste
- ❾ Kabelaufwicklung
- ❿ Krümelschublade

Technische Daten

Spannung	220 - 240 V ~ (Wechselstrom), 50 - 60 Hz
Leistungsaufnahme	740 - 920 W
	Alle Teile dieses Gerätes, die mit Lebensmitteln in Berührung kommen, sind lebensmittelecht.

Sicherheitshinweise

STROMSCHLAGGEFAHR!

- ▶ Wenn die Netzanschlussleitung dieses Gerätes beschädigt wird, muss sie durch den Hersteller oder seinen Kundendienst oder eine ähnlich qualifizierte Person ersetzt werden, um Gefährdungen zu vermeiden.
- ▶ Verwenden Sie das Gerät nur in trockenen Räumen, nicht im Freien.
-  Tauchen Sie das Gerät niemals in Wasser oder andere Flüssigkeiten! Andernfalls besteht Lebensgefahr durch elektrischen Schlag.
- ▶ Führen Sie nie Besteckteile oder andere metallische Gegenstände in die Röstschächte ein.
- ▶ Stellen Sie sicher, dass das Gerät niemals mit Wasser in Berührung kommen kann. Betreiben Sie das Gerät niemals in der Nähe von Wasser oder neben Gefäßen, die Flüssigkeit enthalten.
- ▶ Achten Sie darauf, dass im Betrieb das Netzkabel niemals nass oder feucht wird. Führen Sie es so, dass es nicht eingeklemmt oder anderweitig beschädigt werden kann.
- ▶ Ziehen Sie nach Gebrauch immer den Netzstecker aus der Steckdose, um ein unbeabsichtigtes Einschalten zu vermeiden.

⚠️ WARNUNG! VERLETZUNGSGEFAHR!

- ▶ Dieses Gerät kann von Kindern ab 8 Jahren sowie von Personen mit reduzierten physischen, sensorischen oder mentalen Fähigkeiten oder Mangel an Erfahrung und/oder Wissen benutzt werden, wenn sie beaufsichtigt oder bezüglich des sicheren Gebrauchs des Gerätes unterwiesen wurden und die daraus resultierenden Gefahren verstanden haben.
- ▶ Kinder dürfen nicht mit dem Gerät spielen.
- ▶ Reinigung und Benutzer-Wartung dürfen nicht durch Kinder durchgeführt werden, es sei denn, sie sind älter als 8 Jahre und beaufsichtigt.
Kinder jünger als 8 Jahre sind vom Gerät und der Anschlussleitung fernzuhalten.
- ▶ Die Geräteteile können beim Betrieb heiß werden. Fassen Sie daher nur die Bedienelemente an.
- ▶ Betreiben Sie das Gerät nur auf einer stabilen, rutschfesten und ebenen Stellfläche.
- ▶ Benutzen Sie keine externe Zeitschaltuhr oder ein separates Fernwirkssystem, um das Gerät zu betreiben.
- ▶ Wickeln Sie das Netzkabel vollständig von der Kabelaufwicklung ab, bevor Sie das Gerät benutzen.
- ▶ Es besteht Verbrennungsgefahr, wenn Sie kein Standard-Toastbrot verwenden! Aufgrund der kleineren Größe oder Form besteht die Gefahr, dass Sie beim Herausnehmen des getoasteten Brotes heiße Teile berühren.

ACHTUNG! BRANDGEFAHR!

- ▶ Röstgut kann sich entzünden! Stellen Sie das Gerät deshalb niemals in der Nähe oder unter brennbaren Gegenständen ab, insbesondere nicht unter Gardinen oder Hängeschränken.
- ▶ Das Gerät darf nicht in der Nähe von brennbaren Materialien verwendet werden.
- ▶ Decken Sie nie den Toaster ab, solange er in Betrieb ist.

Tipps zum Gebrauch

- Verwenden Sie keine zu großen oder zu dicken Scheiben, da sich diese leicht verklemmen. Sollten sich Brotscheiben verklemmen, ziehen Sie zuerst den Netzstecker aus der Netzsteckdose. Lösen Sie verklemmte Brotscheiben mit einem stumpfen Holzstab (z. B. einem Pinselstiel). Dabei die Heizdrähte nicht berühren.
- Unterschiede in der Brotsorte, Feuchte und Dicke der einzelnen Scheiben beeinflussen die Bräunung des Toastbrotes. Daher sollte das Toastbrot möglichst in einer geschlossenen Verpackung aufbewahrt werden. Probieren Sie immer zunächst einen niedrigeren Bräunungsgrad aus.
- Verwenden Sie eine niedrigere Bräunungsstufe, wenn Sie trockenes Brot bräunen, da trockenes Brot schneller bräunt als frisches Brot.
- Wählen Sie für dunkles Brot einen höheren Bräunungsgrad als für helle Brote, beispielsweise Weißbrot.
- Die Ziffern des Bräunungsreglers ② sind keine Zeitangaben. Sie dienen lediglich als Anhaltspunkt für den Bräunungsgrad.
- Um eine Überhitzung des Toasters zu vermeiden und eine gleichmäßige Bräunung des Brotes zu erhalten, warten Sie zwischen zwei Toastvorgängen ca. 15 Sekunden.
- Die höchste Stufe am Bräunungsregler ② sollten Sie nur für große Scheiben dunklen Brotes verwenden. Helles Brot wird mit dieser Bräunungsstufe anbrennen und ungenießbar. Außerdem kann es zu Rauchentwicklung kommen. Drücken Sie in diesem Fall sofort die Taste „Stop“  ③ und ziehen Sie den Netzstecker aus der Netzsteckdose.

Aufstellen

ACHTUNG! BRANDGEFAHR!

- ▶ Stellen Sie das Gerät niemals in der Nähe oder unter brennbare Gegenstände, insbesondere nicht unter Gardinen oder Hängeschränke. Es besteht Brandgefahr!
- Wickeln Sie das Kabel vollständig von der Kabelaufwicklung ⑨ und führen Sie es durch die Kabelklammer ①.
- Stellen Sie das Gerät auf einen ebenen und hitzefesten Untergrund.
- Stecken Sie den Netzstecker in eine Netzsteckdose.

HINWEIS

- ▶ Wenn Sie den Toaster außer Betrieb nehmen, ziehen Sie immer den Netzstecker aus der Netzsteckdose. Nur so ist das Gerät stromfrei.

Vor der ersten Inbetriebnahme

- Betreiben Sie den Toaster dreimal ohne Toast bei maximaler Bräunungsgrad-Einstellung „6“.
- Reinigen Sie den Toaster danach wie im Kapitel „Reinigen“ beschrieben.

HINWEIS

- ▶ Die Bedientaste ③ rastet nur bei angeschlossenem Netzkabel ein.
- ▶ Beim ersten Gebrauch kann ein leichter Geruch entstehen (auch geringe Rauchentwicklung ist möglich). Dieser ist normal und verliert sich nach kurzer Zeit. Sorgen Sie bitte für ausreichende Entlüftung. Öffnen Sie zum Beispiel ein Fenster.

Bedienen

Bräunungsgrad einstellen

Der gewünschte Bräunungsgrad von „hell“ (1) bis „dunkel“ (6) kann mit dem Bräunungsregler ② stufenlos eingestellt werden.

Toasten

ACHTUNG! BRANDGEFAHR!

- ▶ Decken Sie bei Betrieb des Toasters die Röstschächte ⑦ nicht ab. Es besteht die Gefahr eines Brandes! Das Gerät kann irreparabel beschädigt werden!

HINWEIS

- ▶ Wenn Sie den Toaster mit nur einem Toast beladen, drehen Sie den Bräunungsregler **2** um ca. 1 Stufe zurück, um die gleiche Bräunung wie bei einer Beladung mit zwei Toasts zu erreichen.

- 1) Nach dem Einstellen des gewünschten Bräunungsgrades legen Sie das Brot in den Röstschacht **7** ein.
- 2) Drücken Sie die Bedientaste **8** nach unten. Die automatische Brotzentrierung zentriert das eingelegte Brot im Röstschacht **7**. Während des Röstvorganges leuchtet die in der Taste „Stop“  **3** integrierte Kontrollleuchte.
- 3) Ist der gewünschte Bräunungsgrad erreicht, schaltet sich der Toaster automatisch ab und die Broteisbeiben kommen wieder nach oben. Die Kontrollleuchte erlischt.

Toastvorgang unterbrechen

Wenn Sie den Toastvorgang unterbrechen wollen, drücken Sie die Taste „Stop“  **3**. Der Toaster schaltet sich aus und die Broteisbeiben kommen nach oben.

Aufwärm-Funktion

Die Aufwärm-Funktion ermöglicht Ihnen, das Brot zu erwärmen ohne es zu bräunen. Zum Beispiel, wenn geröstetes Brot wieder erkaltet ist. Das Brot wird nur kurz erwärmt.

- 1) Legen Sie das Brot ein und drücken die Bedientaste **8** nach unten.
- 2) Betätigen Sie die Taste „Aufwärmen“  **4**. Die integrierte Kontrollleuchte leuchtet.
- 3) Wenn das Brot wieder aufgewärmt ist, schaltet sich das Gerät automatisch ab und die Broteisbeiben kommen wieder nach oben.



HINWEIS

- ▶ Um die Aufwärm-Funktion wieder auszuschalten, drücken Sie die Taste „Aufwärmen“  **4** noch einmal. Die integrierte Kontrollleuchte erlischt, der Aufwärm-Vorgang wird als normaler Toastvorgang fortgesetzt.

Auftau-Funktion

Durch Betätigung der Taste „Auftauen“  **5** kann auch eingefrorenes Toastbrot aufgetaut und getoastet werden. Der Toaster erwärmt das Brot hierbei langsam. Durch das Aktivieren der Auftaufunktion wird hierbei beim tiefgefrorenen Toast die gleiche Bräunung erreicht, wie beim normalen Toasten eines frischen Toastbrot.

- 1) Nach dem Einstellen des gewünschten Bräunungsgrades legen Sie das Brot in den Röstschacht **7** ein.
- 2) Drücken Sie die Bedientaste **8** nach unten.

- 3) Betätigen Sie die Taste „Auftau“  **5**. Die integrierte Kontrollleuchte leuchtet.
- 4) Wenn der Auftau- und Röstvorgang beendet ist, schaltet sich der Toaster automatisch ab, die in der Taste „Auftau“  **5** integrierte Kontrollleuchte erlischt und die Broteisbeiben kommen wieder nach oben.

HINWEIS

- Um die Auftau-Funktion wieder auszuschalten, drücken Sie die Taste „Auftau“  **5** noch einmal. Die integrierte Kontrollleuchte erlischt, der Auftau-Vorgang wird als normaler Toastvorgang fortgesetzt.

Brötchen knusprig aufwärmen

Legen Sie Brötchen niemals direkt auf den Toaster, sondern verwenden Sie immer den Brötchenaufsatz **6**.

- 1) Klappen Sie die beiden Standfüße des Brötchenaufsatzes **6** aus.
- 2) Stellen Sie den Brötchenaufsatz **6** so auf das Gerät, dass die Standfüße in die Röstschächte **7** ragen und der Steg zwischen den Röstschächten **7** in die Auswölbungen der Standfüße ragt. So steht der Brötchenaufsatz **6** sicher auf dem Gerät.
- 3) Legen Sie die Brötchen darauf und starten Sie den Toastvorgang. Stellen Sie den Bräunungsregler **2** dafür maximal auf Stufe 1 . Die Bräunung kann jedoch, je nach Beschaffenheit und Art des Brötchens, unterschiedlich ausfallen.

HINWEIS

- Die Brötchen sind nach dem Röstvorgang sehr heiß.
- 4) Sobald sich der Toaster ausschaltet, das Brötchen zur Bräunung der anderen Seite umdrehen und den Toaster wieder einschalten.
 - 5) Wenn Sie den Brötchenaufsatz **6** nicht mehr benötigen, können Sie diesen platzsparend aufbewahren:
 - Warten Sie, bis sich der Brötchenaufsatz **6** abgekühlt ab.
 - Nehmen Sie ihn vom Gerät.
 - Klappen Sie die Standfüße des Brötchenaufsatzes **6** wieder um.

Krümelschublade

Beim Toasten sammeln sich die abfallenden Krümel in der Krümelschublade **10**.

- 1) Zum Entfernen der Krümel ziehen Sie die Krümelschublade **10** heraus.
- 2) Entfernen Sie die Krümel.
- 3) Schieben Sie die Krümelschublade **10** wieder in den Toaster, so dass sie fühlbar einrastet.

Reinigen

⚠ STROMSCHLAGGEFAHR!

- ▶ Ziehen Sie erst den Netzstecker aus der Steckdose, bevor Sie das Gerät reinigen.



Tauchen Sie das Gerät niemals in Wasser oder andere Flüssigkeiten! Andernfalls besteht Lebensgefahr durch elektrischen Schlag.

⚠ WARNUNG! VERLETZUNGSGEFAHR!

- ▶ Lassen Sie den Toaster vor der Reinigung abkühlen. Verbrennungsgefahr!

⚠ ACHTUNG! SACHSCHADEN!

- ▶ Verwenden Sie keine scharfen oder scheuernden Reinigungsmittel. Diese greifen die Oberfläche des Gerätes an.
- Reinigen Sie das Gehäuse mit einem trockenen Tuch oder mit einem leicht angefeuchteten Lappen.
- Wischen Sie den Brötchenaufsatz ⑥ mit einem feuchten Tuch ab.
- Entleeren Sie in regelmäßigen Abständen die Krümelschublade ⑩, um Brandgefahr zu vermeiden.

Aufbewahren

- Reinigen Sie den Toaster wie im Kapitel „Reinigen“ beschrieben.
- Wickeln Sie das Netzkabel um die Kabelaufwicklung ⑨ an der Unterseite des Toasters:

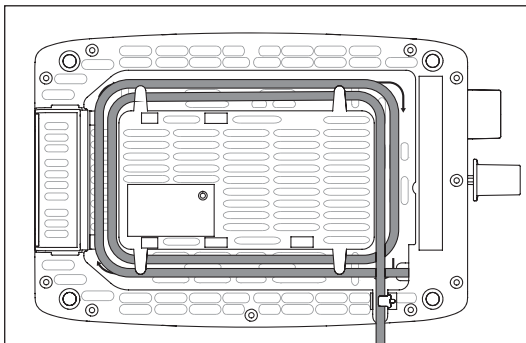

- Bewahren Sie den Toaster an einem trockenen Ort auf.

Fehlerbehebung

Störung	Ursache	Lösung
Das Gerät funktioniert nicht.	Der Netzstecker steckt nicht in der Netzsteckdose.	Verbinden Sie den Netzstecker mit dem Stromnetz.
	Das Gerät ist defekt.	Wenden Sie sich an den Kundendienst.
Die Toastscheiben werden zu dunkel.	Es ist ein zu hoher Bräunungsgrad eingestellt.	Stellen Sie den Bräunungsregler 2 etwas herunter.
Die Toastscheiben werden nicht geröstet.	Es ist ein zu niedriger Bräunungsgrad eingestellt.	Stellen Sie den Bräunungsregler 2 etwas höher.
Die Bedientaste 3 rastet nicht ein, wenn sie nach unten gedrückt wird.	Der Netzstecker steckt nicht in der Netzsteckdose.	Stecken Sie den Netzstecker in eine Netzsteckdose.
	Das Gerät ist defekt.	Wenden Sie sich an den Kundendienst.

Entsorgung



Werfen Sie das Gerät keinesfalls in den normalen Hausmüll. Dieses Produkt unterliegt der europäischen Richtlinie 2012/19/EU (Waste Electrical and Electronic Equipment).

Entsorgen Sie das Gerät über einen zugelassenen Entsorgungsbetrieb oder über Ihre kommunale Entsorgungseinrichtung. Beachten Sie die aktuell geltenden Vorschriften. Setzen Sie sich im Zweifelsfall mit Ihrer Entsorgungseinrichtung in Verbindung.



Möglichkeiten zur Entsorgung des ausgedienten Gerätes erfahren Sie bei Ihrer Gemeinde- oder Stadtverwaltung.

Garantie der Kompernaß Handels GmbH

Sehr geehrte Kundin, sehr geehrter Kunde,

Sie erhalten auf dieses Gerät 3 Jahre Garantie ab Kaufdatum. Im Falle von Mängeln dieses Produkts stehen Ihnen gegen den Verkäufer des Produkts gesetzliche Rechte zu. Diese gesetzlichen Rechte werden durch unsere im Folgenden dargestellte Garantie nicht eingeschränkt.

Garantiebedingungen

Die Garantiefrist beginnt mit dem Kaufdatum. Bitte bewahren Sie den Kassenbon gut auf. Dieser wird als Nachweis für den Kauf benötigt.

Tritt innerhalb von drei Jahren ab dem Kaufdatum dieses Produkts ein Material- oder Fabrikationsfehler auf, wird das Produkt von uns – nach unserer Wahl – für Sie kostenlos repariert, ersetzt, oder der Kaufpreis erstattet. Diese Garantieleistung setzt voraus, dass innerhalb der Dreijahresfrist das defekte Gerät und der Kaufbeleg (Kassenbon) vorgelegt und schriftlich kurz beschrieben wird, worin der Mangel besteht und wann er aufgetreten ist.

Wenn der Defekt von unserer Garantie gedeckt ist, erhalten Sie das reparierte oder ein neues Produkt zurück. Mit Reparatur oder Austausch des Produkts beginnt kein neuer Garantiezeitraum.

Garantiezeit und gesetzliche Mängelansprüche

Die Garantiezeit wird durch die Gewährleistung nicht verlängert. Dies gilt auch für ersetzte und reparierte Teile. Eventuell schon beim Kauf vorhandene Schäden und Mängel müssen sofort nach dem Auspacken gemeldet werden. Nach Ablauf der Garantiezeit anfallende Reparaturen sind kostenpflichtig.

Garantieumfang

Das Gerät wurde nach strengen Qualitätsrichtlinien sorgfältig produziert und vor Auslieferung gewissenhaft geprüft.

Die Garantieleistung gilt für Material- oder Fabrikationsfehler. Diese Garantie erstreckt sich nicht auf Produktteile, die normaler Abnutzung ausgesetzt sind und daher als Verschleißteile angesehen werden können oder für Beschädigungen an zerbrechlichen Teilen, z. B. Schalter, Akkus oder Teile, die aus Glas gefertigt sind.

Diese Garantie verfällt, wenn das Produkt beschädigt, nicht sachgemäß benutzt oder gewartet wurde. Für eine sachgemäße Benutzung des Produkts sind alle in der Bedienungsanleitung aufgeführten Anweisungen genau einzuhalten. Verwendungszwecke und Handlungen, von denen in der Bedienungsanleitung abgeraten oder vor denen gewarnt wird, sind unbedingt zu vermeiden.

Das Produkt ist nur für den privaten und nicht für den gewerblichen Gebrauch bestimmt. Bei missbräuchlicher und unsachgemäßer Behandlung, Gewaltanwendung und bei Eingriffen, die nicht von unserer autorisierten Serviceniederlassung vorgenommen wurden, erlischt die Garantie.

Abwicklung im Garantiefall

Um eine schnelle Bearbeitung Ihres Anliegens zu gewährleisten, folgen Sie bitte den folgenden Hinweisen:

- Bitte halten Sie für alle Anfragen den Kassenbon und die Artikelnummer (z. B. IAN 123456) als Nachweis für den Kauf bereit.
- Die Artikelnummer entnehmen Sie bitte dem Typenschild am Produkt, einer Gravur am Produkt, dem Titelblatt der Bedienungsanleitung (unten links) oder dem Aufkleber auf der Rück- oder Unterseite des Produktes.
- Sollten Funktionsfehler oder sonstige Mängel auftreten, kontaktieren Sie zunächst die nachfolgend benannte Serviceabteilung **telefonisch** oder per **E-Mail**.
- Ein als defekt erfasstes Produkt können Sie dann unter Beifügung des Kaufbelegs (Kassenbon) und der Angabe, worin der Mangel besteht und wann er aufgetreten ist, für Sie portofrei an die Ihnen mitgeteilte Serviceanschrift übersenden.



Auf www.lidl-service.com können Sie diese und viele weitere Handbücher, Produktvideos und Installationssoftware herunterladen.

Mit diesem QR-Code gelangen Sie direkt auf die Lidl-Service-Seite (www.lidl-service.com) und können mittels der Eingabe der Artikelnummer (IAN) 123456 Ihre Bedienungsanleitung öffnen.

Service

DE Service Deutschland

Tel.: 0800 5435 111 (kostenfrei aus dem dt. Festnetz/Mobilfunknetz)

E-Mail: kompennass@lidl.de

AT Service Österreich

Tel.: 0820 201 222 (0,15 EUR/Min.)

E-Mail: kompennass@lidl.at

CH Service Schweiz

Tel.: 0842 665566 (0,08 CHF/Min., Mobilfunk max. 0,40 CHF/Min.)

E-Mail: kompennass@lidl.ch

IAN 339180_1910

Importeur

Bitte beachten Sie, dass die folgende Anschrift keine Serviceanschrift ist. Kontaktieren Sie zunächst die benannte Servicestelle.

KOMPERNASS HANDELS GMBH

BURGSTRASSE 21

44867 BOCHUM

DEUTSCHLAND

www.kompennass.com

KOMPERNASS HANDELS GMBH

BURGSTRASSE 21

44867 BOCHUM

GERMANY

www.kompernass.com

Információk állása · Stanje informacij · Stav informací

Stav informácií · Stand der Informationen:

01 / 2020 Ident.-No.: STC920C2-012020-1

IAN 339180_1910

